

TRIAS SICHTSCHUTZ



TRIAS®

TERRASSEN-SYSTEME

Freiräume genießen.



Materialien
einfach
kombiniert

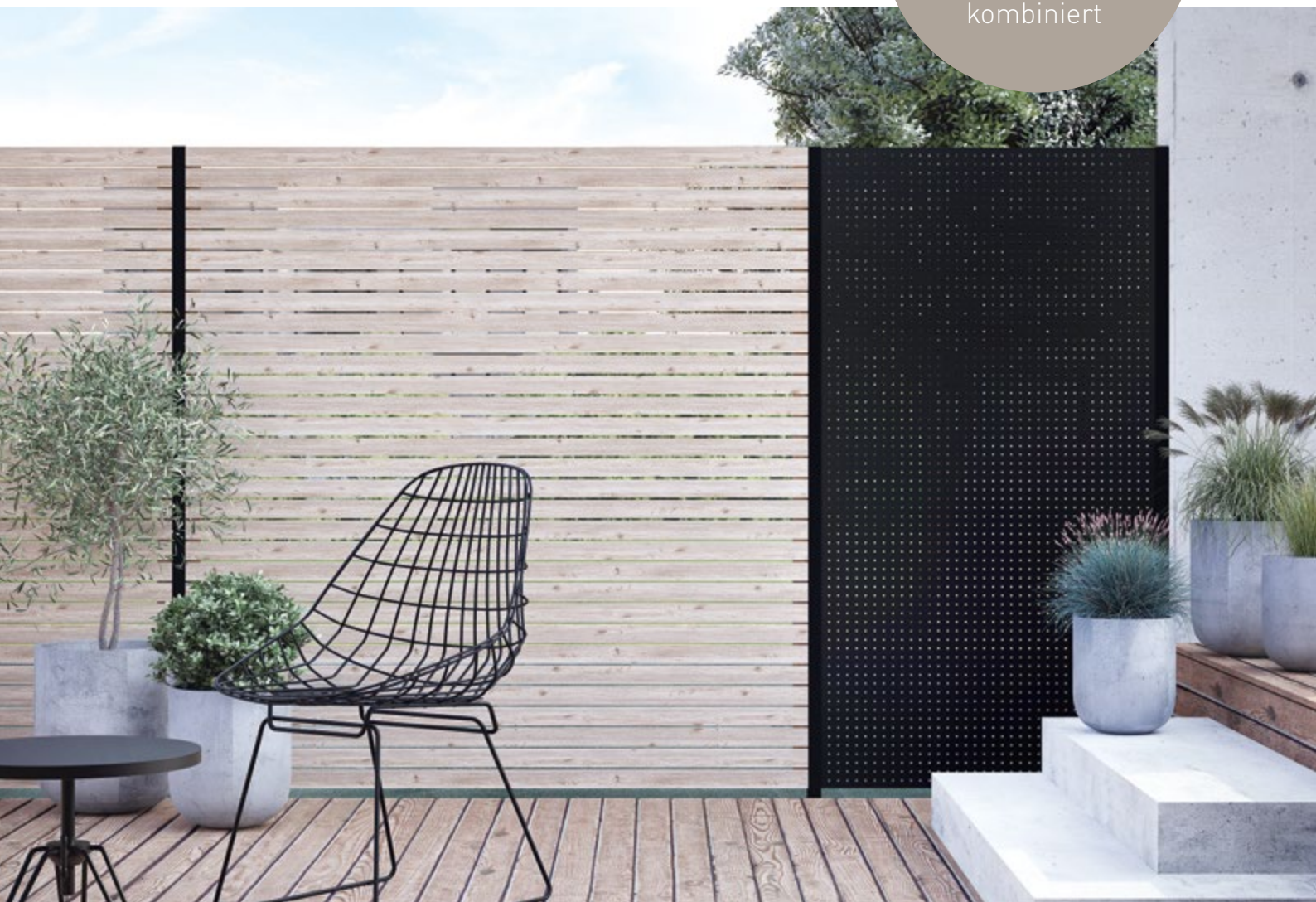

Inhalt

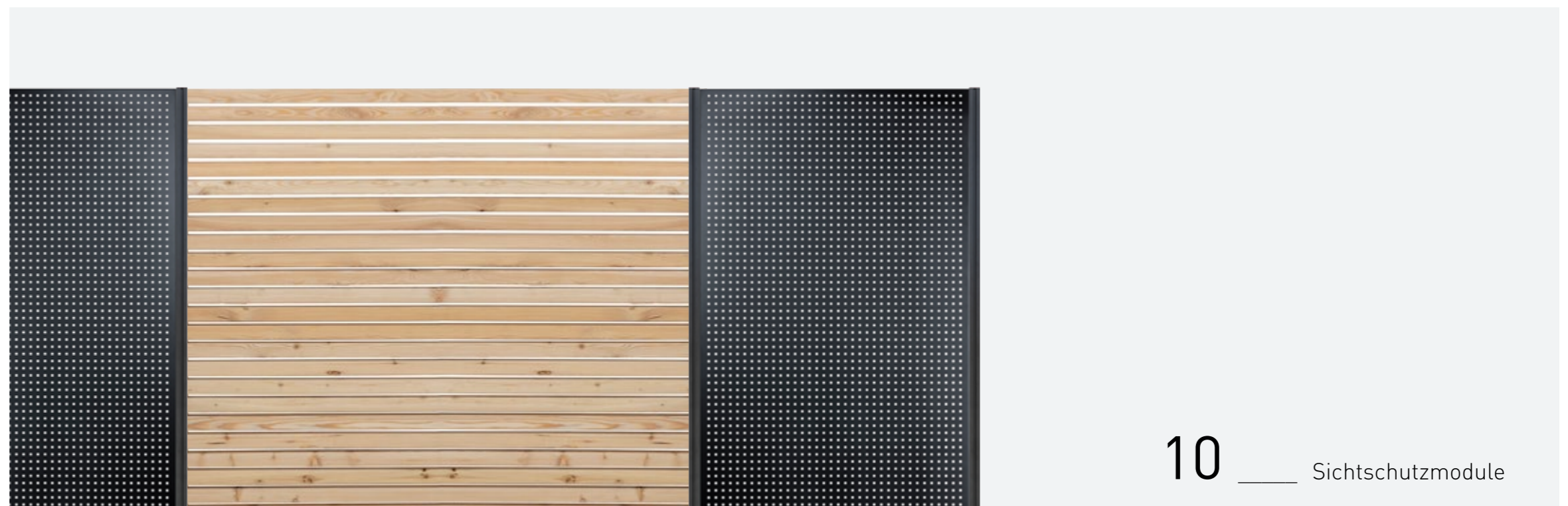
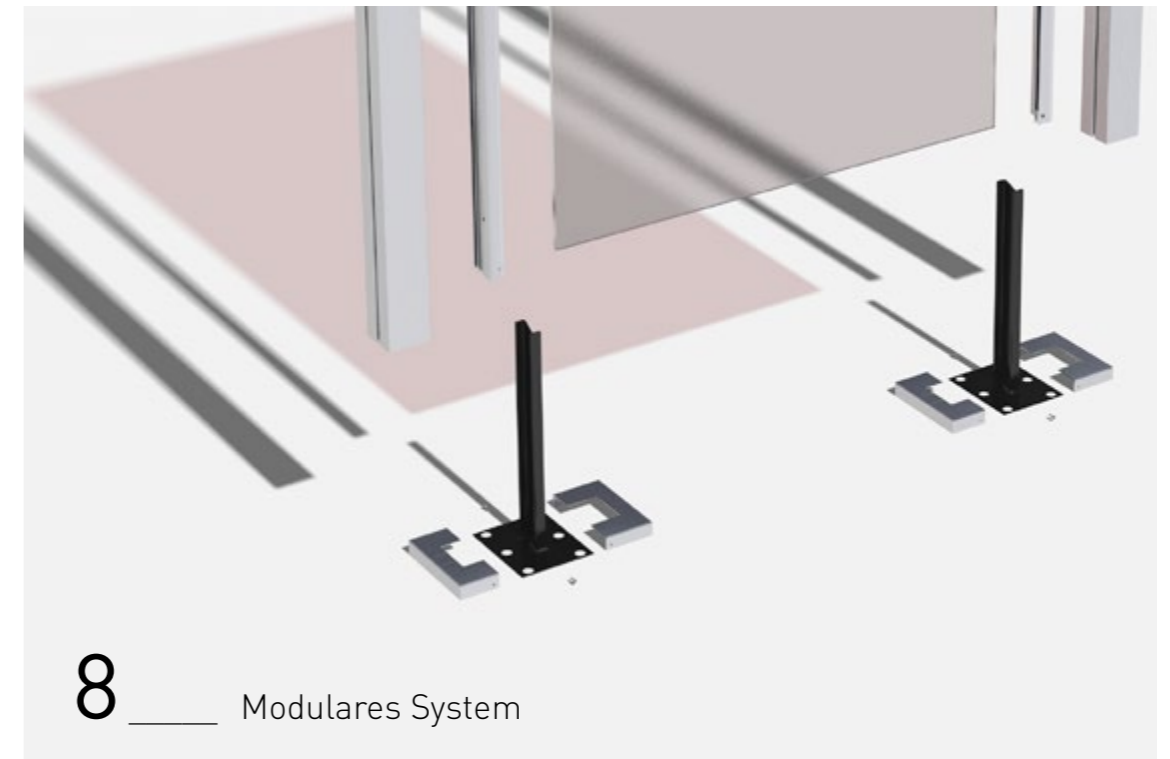
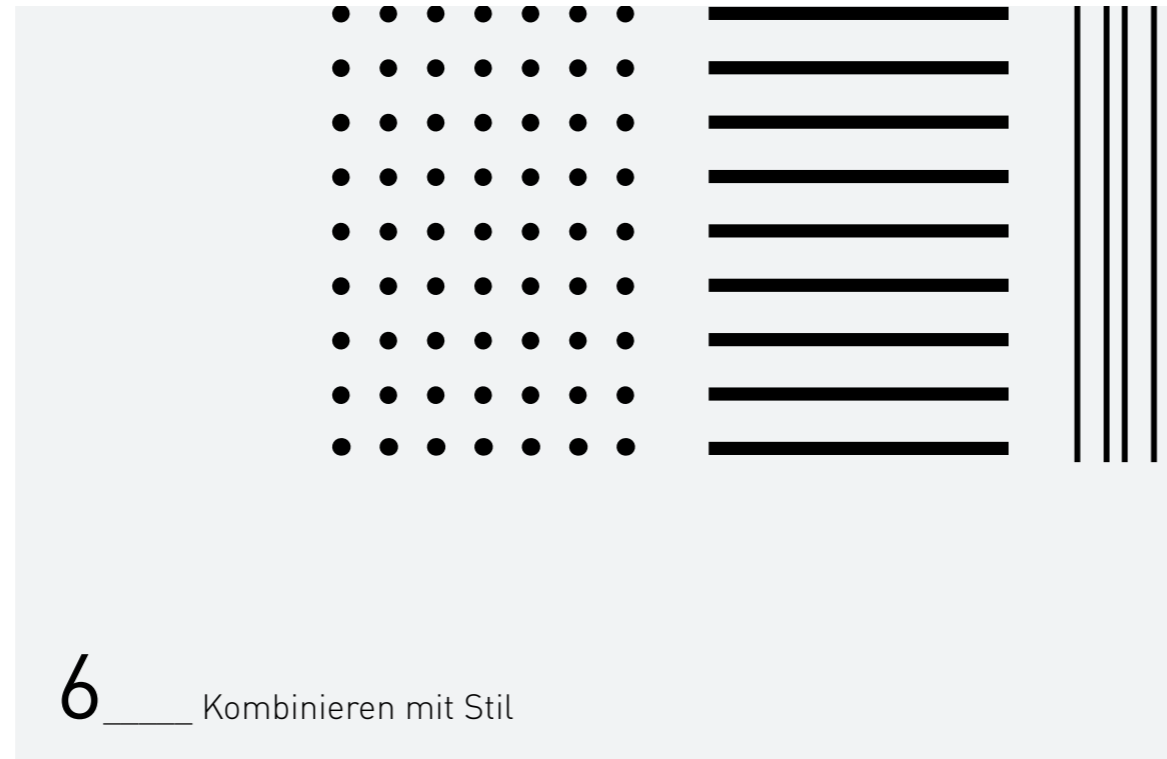



Lauschige Gartenträume

In den warmen Monaten des Jahres muss man nur die Terrassentür öffnen. Und schon stehen Sie in Ihrem Sommer-Wohnzimmer, wohltemperiert, natürlich beleuchtet, mit Vogelkonzert und dem Duft der Blumen. Entspannung pur bei freier Sicht auf den blauen Himmel.

Für eine Wohlfühloase gehört Privatsphäre. In der Natur träumen ohne neugierige Blicke, in Stille und mit schattigen Ecken – was will man mehr? Für solch einen Ort des Glücks braucht es nur wenig. Ein wenig guten Geschmack und ein System, mit dem sich Ihr kleines Paradies mit wenig Aufwand realisieren lässt: TRIAS Sichtschutz

Kombinieren mit Stil

Jedes Haus hat eine eigene Persönlichkeit. Es erhält sein eigenes, unverwechselbares Gesicht durch diejenigen, die es bewohnen. Auch die Gestaltung von Garten und Terrasse zeugt von Geist der Bewohner. Wo Sichtschutz nötig ist, sollte er sich harmonisch in die Umgebung einfügen.

TRIAS Sichtschutz wird mit wenig Aufwand jedem Stil gerecht. Es steht eine Vielzahl von Materialien und Oberflächen zur Verfügung, die sich grenzenlos kombinieren lassen. Das modulare Konstruktionsprinzip mit Multianbauleiste und Aufnahmeprofil ermöglicht die Erweiterung um weitere Materialien. So können sogar Gestaltungselemente aus der eigenen Architektur wie Fassadenpaneelen oder Terrassendielen integriert werden.

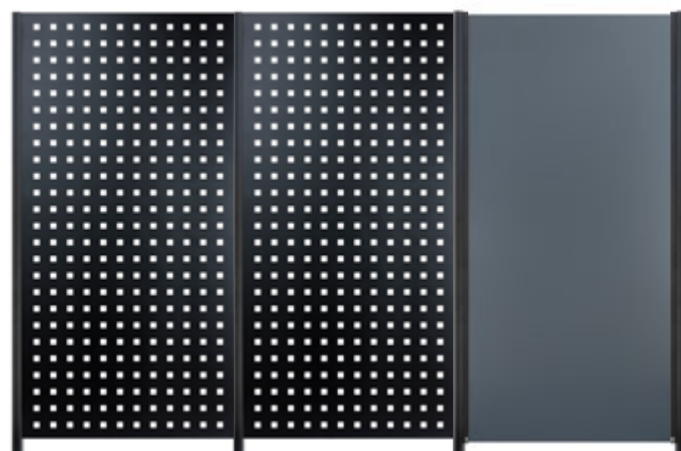
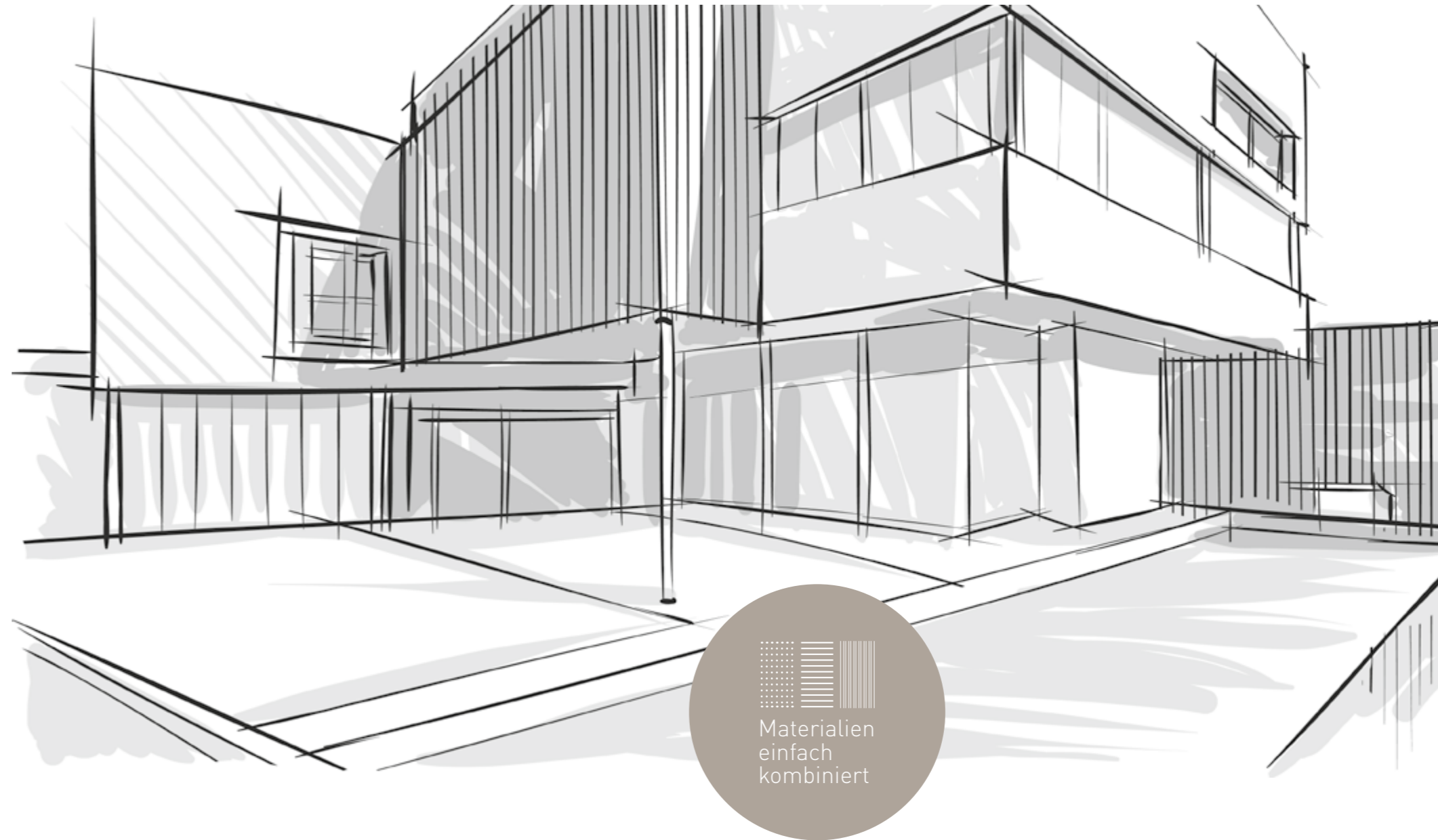

Modulares System

Der modulare Sichtschutz von TRIAS bietet unzählige Variationen für Vorgarten, Terrasse oder Pool. Dank der einfachen Bauweise lässt sich eine große Vielfalt von Materialien mit dem wartungsfreien System kombinieren, das gegen Abnutzung und Witterung bestens gerüstet ist.

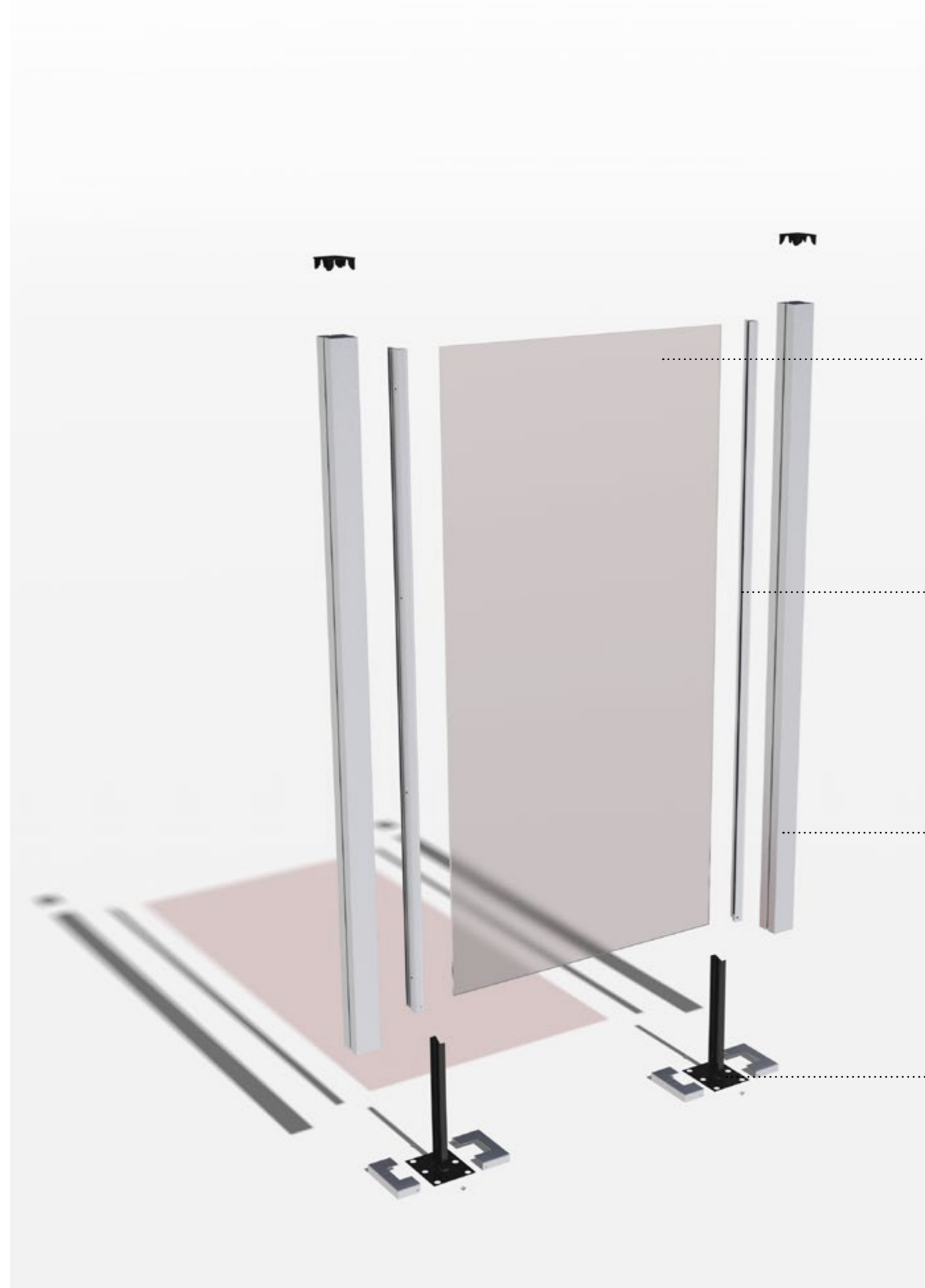

1

Sichtschutzmodul

Ob architektonisch streng, rustikal oder verspielt – für die Gestaltung eines Sichtschutzes stehen verschiedene Materialien und unzählige Kombinationsmöglichkeiten zur Verfügung. Die passenden Anbaumodule sorgen dafür, dass sich die gewünschte Konstellation ganz einfach montieren lässt.

2

Anbaumodul

Je nach Material des Sichtschutz-Elementes erhält es die passenden Anbaumodule. Glas und HPL kommen mit Klemmhalterung oder Multianbauleiste, Dielen haben Rahmenprofile, Cortenstahl und Stahl werden mit Nutenstein geliefert. Zu Rhomben und Gambionen liegen Montagesets bei. Die sichtbaren Module entsprechen dabei der Pfostenfarbe.

3

Sichtschutzpfosten

Dank ihrer T-Nuten bieten die Sichtschutzpfosten Slim und Square variable und unkomplizierte Anbaumöglichkeiten und lassen sich auch als Eckpfosten einsetzen. Sie bestehen aus formstabilem und verzugsfreiem Aluminium, sind in zwei Längen sowohl in Schwarz wie auch in Silber erhältlich, inklusive Pfosten-Abdeckung.

4

Pfostenträger

Stahlträger mit hochwertiger KTL-Beschichtung und Z-Profil ermöglichen eine sichere und stabile Fixierung des Pfostens. Entweder zum Einbetonieren oder mit Schraubplatte und optionaler Abdeckung in Schwarz oder Silber. Letzteres gibt es auch in einer Heavy-Ausführung für besonders hohe Trag- und Windlasten.



Systemmodule im Überblick. QR-Code einscannen und Video ansehen.



Hohe Ansprüche ästhetisch umgesetzt

Windschutz, Sichtschutz, Schatten – was soll der Sichtschutz können? Und wie soll er aussehen? Das Material und die Struktur der Elemente unterscheiden sich in ihrer Funktion und Ästhetik und lassen sich beliebig kombinieren. Dank der farblich abgestimmten Anbaumodule, welche die jeweilige Materialfläche erfassen, sind die Elemente in wenigen Schritten mit Sichtschutzpfosten und Trägern montiert. Das Baukastenprinzip erleichtert die Auswahl der Module, die zueinander gehören. Der TRIAS Sichtschutz ist in wenigen Schritten passgenau zusammengestellt.

TRIAS Sichtschutzmodule

- 12 _____ Glas
- 18 _____ HPL
- 22 _____ Dielen Holz
- 26 _____ Dielen BPC
- 30 _____ Dielen Alu neu
- 34 _____ Rhombus Holz
- 38 _____ Rhombus Alu
- 42 _____ Metall
- 48 _____ Keramik
- 52 _____ Gabione

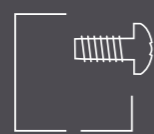

Einfache Montage



Witterungsresistente Systemmodule



Individuelle Material-Kombination



Lückenlose Verbau-Varianten



Elegante Leichtigkeit

Mit faszinierenden Eigenschaften steht Glas für Stil und Eleganz, atmet optische Großzügigkeit und lichte Weite auch im kleinen Außenbereich. Das Einscheibensicherheitsglas (ESG) ist nicht nur wartungsarm und äußerst pflegeleicht, es erfüllt auch höchste Sicherheitskriterien. Es dient als Windschutz und schirmt Lärm ab. Gestaltungsspielräume bieten die Elemente aus satiniertem Glas und die Dekorglas-Varianten mit Siebdruck.



Spielerische Transparenz



Lines 10
ESG Siebdruck-Dekorglas,
auch abgeschrägt
erhältlich

Lines Step
ESG Siebdruck-Dekorglas

Lines Free
ESG Siebdruck-Dekorglas

Lückenlos verbaut

Eine ruhige und harmonische Gesamtwirkung erzeugen Glaselemente mithilfe der Multianbauleiste. Auch in Kombination mit anderen Sichtschutzelementen entsteht so ein harmonisches Gesamtbild – und Schutz vor unerwünschten Einblicken oder Zugluft. Dank dieser linearen und durchgängigen Befestigungsweise lassen sich Glasflächen lückenlos verbauen und bildet auch an Hauswand oder Balken einen sauberen Abschluss.



1 Sichtschutzmodule



Clear, ESG Klarglas
Stärke 8 mm
90 x 180 cm Art.-Nr. BW001223



Satin, ESG satiniert
Stärke 8 mm
90 x 180 cm Art.-Nr. BW001210
120 x 180 cm Art.-Nr. BW001211
schräg links, 90 x 180/90 cm Art.-Nr. BW001243
schräg rechts, 90 x 180/90 cm Art.-Nr. BW001244



Lines Step, ESG Siebdruck-Dekorglas
Stärke 8 mm
90 x 180 cm Art.-Nr. BW001212

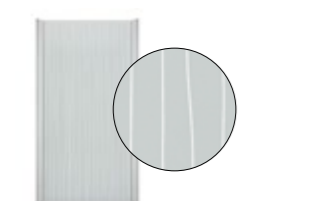

Lines Free, ESG Siebdruck-Dekorglas
Stärke 8 mm
90 x 180 cm Art.-Nr. BW001221

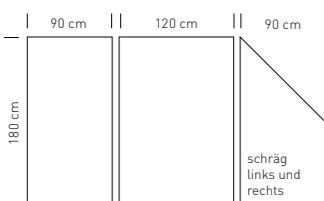

2 Anbaumodule



Multianbauleiste v2
2er-Set inkl. Sicherungsbolzen und Schrauben, Länge 182 cm, Aluminium
Aufnahme: Elemente bis 25 mm Stärke
Schwarz Art.-Nr. BW001399
Silber (eloxiert) Art.-Nr. BW001400
Anthrazit Art.-Nr. BW001401



Klemmhalterung Edelstahl
6er-Set inkl. Montageschrauben,
Abmessungen: 45 x 45 x 26 mm
Aufnahme: Elemente mit 8 mm Stärke
Edelstahl matt Art.-Nr. BW001299
Schwarz Art.-Nr. BW001300



FlexCorner für frei einstellbare Winkel
inkl. Montageset,
Länge 192,5 cm, Aluminium
Schwarz Art.-Nr. BW001403
Silber (eloxiert) Art.-Nr. BW001404
Anthrazit Art.-Nr. BW001405

3 Sichtschutzpfosten

Neuer Farbton - ANTHRAZIT -



Sichtschutzpfosten Square
inkl. Abdeckung (Schwarz)
Abmessungen: 75x75 mm
Länge 192,5 cm, Aluminium
Schwarz Art.-Nr. BW001287
Silber Art.-Nr. BW001288
Anthrazit Art.-Nr. BW001390

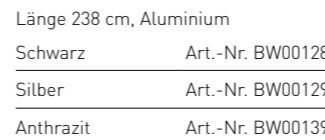

Sichtschutzpfosten Slim R2
inkl. Abdeckung (Schwarz)
Abmessungen: 75x38 mm
Länge 192,5 cm, Aluminium
Schwarz Art.-Nr. BW001294
Silber Art.-Nr. BW001295
Anthrazit Art.-Nr. BW001392

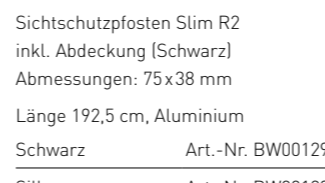

Sichtschutzpfosten Slim R2
inkl. Abdeckung (Schwarz)
Abmessungen: 75x38 mm
Länge 192,5 cm, Aluminium
Schwarz Art.-Nr. BW001294
Silber Art.-Nr. BW001295
Anthrazit Art.-Nr. BW001392

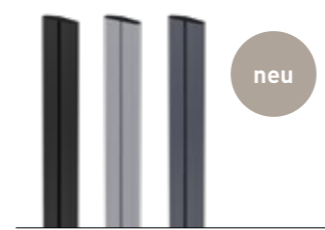

Sichtschutzpfosten Square
inkl. Abdeckung und Montageset
Abmessungen: 75x9,85 mm
Länge 192,5 cm, Aluminium
Schwarz Art.-Nr. BW001406
Silber (eloxiert) Art.-Nr. BW001407
Anthrazit Art.-Nr. BW001408

4 Pfostenträger



Pfostenträger Z zum Einbetonieren
Abmessungen (LxBxH): 10x6x118 cm
Stahl, beschichtet Art.-Nr. BW001208



Pfostenträger Z mit Schraubplatte
Abmessungen (LxBxH): 17x14x40,5 cm
Stahl, beschichtet Art.-Nr. BW001311



Pfostenträger Square mit Schraubplatte (geeignet für Sichtschutzpfosten Square)
Abmessungen (LxBxH): 17x14x40,5 cm
Stahl, beschichtet Art.-Nr. BW001369



Pfostenträger Heavy v2 mit Schraubplatte
Abmessungen (LxBxH): 17x14x41,5 cm
Stahl massiv, beschichtet Art.-Nr. BW001312



Pfostenträger Wall mit vertikaler Schraubplatte
Abmessungen (LxBxH): 12x14x41,5 cm
Stahl, beschichtet Art.-Nr. BW001342
Stahl, verzinkt Art.-Nr. BW001366

Bei Windlastzone 4 oder bei exponierten Lagen ist zwingend Pfostenträger Heavy zu verwenden.



Pfostenträger Z Border mit Schraubplatte zum bündigen Abschluss an einer Wand
Abmessungen (LxBxH): 12x14x41,5 cm
Stahl, beschichtet Art.-Nr. BW001367



Abdeckung Schraubplatte
Abmessungen: 17,5x14,5 cm
Aluminium

Für Sichtschutzpfosten Slim R2
Schwarz Art.-Nr. BW001330
Silber Art.-Nr. BW001331
Anthrazit Art.-Nr. BW001397

Für Sichtschutzpfosten Square
Schwarz Art.-Nr. BW001340
Silber Art.-Nr. BW001341
Anthrazit Art.-Nr. BW001398



Verbundanker-Set 2
Montagemörtel und Gewindestangen zur Befestigung von Pfostenträgern.
Set ausreichend für 2 Pfostenträger.
Art.-Nr. BW001348



Kontrastreiche Harmonie

Moderne Akzente setzen die HPL-Kompaktplatten in Anthrazit oder Weiß. Die dezenten Elemente trotzen Wind und Wetter und sehen auch nach Jahren noch unverschämt gut aus. Die Hochdruck-Schichtstoffplatten wurden speziell für den Außenbereich entwickelt. Sie strahlen edle Schlichtheit aus, sind absolut pflegeleicht und beständig – zeitlos im Wandel von Moden und Trends.



HPL Anthrazit



HPL Weiß



neu

AUCH IN
SCHWARZ
ERHÄLTlich

Türelement für HPL-Kompaktplatten
Aluminiumrahmen inkl. Schlosskasten, Türgriff,
Beschlagsatz und Montageset

1 Sichtschutzmodule



HPL Anthrazit, Kompaktplatte
(High Pressure Laminate)
Stärke 8 mm

90 x 180 cm	Art.-Nr. BW001224
120 x 180 cm	Art.-Nr. BW001225



HPL Weiß, Kompaktplatte
(High Pressure Laminate)
Stärke 8 mm

90 x 180 cm	Art.-Nr. BW001226
120 x 180 cm	Art.-Nr. BW001227



Kompaktplatten aus dem Fachhandel

Die Anbaumodule des Systems TRIAS SICHTSCHUTZ können prinzipiell alle handelsüblichen Kompaktplatten aufnehmen. Nutzen Sie die Auswahl an Farben und Formaten aus dem Sortiment Ihres Fachhandels.

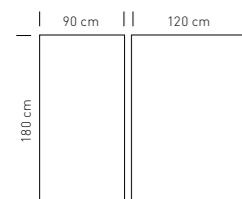

2 Anbaumodule



Multianbauleiste v2
2er-Set inkl. Sicherungsbolzen und Schrauben, Länge 182 cm, Aluminium
Aufnahme: Elemente bis 25 mm Stärke

Schwarz	Art.-Nr. BW001399
Silber (eloxiert)	Art.-Nr. BW001400
Anthrazit	Art.-Nr. BW001401



Klemmhalterung Edelstahl
6er-Set inkl. Montageschrauben,
Abmessungen: 45 x 45 x 26 mm
Aufnahme: Elemente mit 8 mm Stärke

Edelstahl matt	Art.-Nr. BW001299
Schwarz	Art.-Nr. BW001300

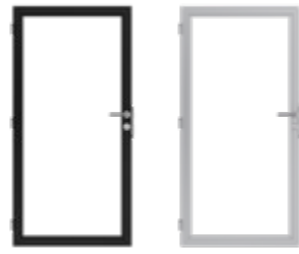

neu

Türelement
Aluminiumrahmen inkl. Schlosskasten,
Türgriff, Beschlagsatz, Schrauben
und Verbinder (Füllung nicht im Liefer-
umfang enthalten)
Abmessungen: 90 x 180 cm

Schwarz	Art.-Nr. BW001368
Silber	Art.-Nr. BW001372

⚠ Das Türelement kann ausschließ-
lich an einbetonierten Sichtschutz-
pfosten montiert werden.



neu

FlexCorner für frei einstellbare Winkel
inkl. Montageset,
Länge 192,5 cm, Aluminium

Schwarz	Art.-Nr. BW001403
Silber (eloxiert)	Art.-Nr. BW001404
Anthrazit	Art.-Nr. BW001405

3 Sichtschutzpfosten

Neuer
Farbton
-
ANTHRAZIT
-



Sichtschutzpfosten Square
inkl. Abdeckung (Schwarz)
Abmessungen: 75x75 mm

Länge 192,5 cm, Aluminium

Schwarz	Art.-Nr. BW001287
Silber	Art.-Nr. BW001288
Anthrazit	Art.-Nr. BW001390

Länge 238 cm, Aluminium

Schwarz	Art.-Nr. BW001289
Silber	Art.-Nr. BW001290
Anthrazit	Art.-Nr. BW001391



Sichtschutzpfosten Slim R2
inkl. Abdeckung (Schwarz)
Abmessungen: 75x38 mm

Länge 192,5 cm, Aluminium

Schwarz	Art.-Nr. BW001294
Silber	Art.-Nr. BW001295
Anthrazit	Art.-Nr. BW001392

Länge 238 cm, Aluminium

Schwarz	Art.-Nr. BW001296
Silber	Art.-Nr. BW001297
Anthrazit	Art.-Nr. BW001393



neu

Wandanschluss
inkl. Abdeckung und Montageset
Abmessungen: 75x9,85 mm
Länge 192,5 cm, Aluminium

Schwarz	Art.-Nr. BW001406
Silber (eloxiert)	Art.-Nr. BW001407
Anthrazit	Art.-Nr. BW001408

4 Pfostenträger



Pfostenträger Z
zum Einbetonieren
Abmessungen (LxBxH): 10x6x118 cm
Stahl, beschichtet Art.-Nr. BW001208



Pfostenträger Z
mit Schraubplatte
Abmessungen (LxBxH): 17x14x40,5 cm
Stahl, beschichtet Art.-Nr. BW001311



Pfostenträger Square
mit Schraubplatte (geeignet für
Sichtschutzpfosten Square)
Abmessungen (LxBxH): 17x14x40,5 cm
Stahl, beschichtet Art.-Nr. BW001369



Pfostenträger Heavy v2
mit Schraubplatte
Abmessungen (LxBxH): 17x14x41,5 cm
Stahl massiv, beschichtet
Art.-Nr. BW001312



Pfostenträger Wall
mit vertikaler Schraubplatte
Abmessungen (LxBxH): 12x14x41,5 cm
Stahl, beschichtet Art.-Nr. BW001342
Stahl, verzinkt Art.-Nr. BW001366



Pfostenträger Z Border
mit Schraubplatte zum bündigen
Abschluss an einer Wand
Abmessungen (LxBxH): 12x14x41,5 cm
Stahl, beschichtet Art.-Nr. BW001367

⇒ Bei Windlastzone 4 oder bei exponierten Lagen ist zwingend Pfostenträger Heavy zu verwenden.



Abdeckung Schraubplatte
Abmessungen: 17,5x14,5 cm
Aluminium

Für Sichtschutzpfosten Slim R2

Schwarz	Art.-Nr. BW001330
Silber	Art.-Nr. BW001331
Anthrazit	Art.-Nr. BW001397

Für Sichtschutzpfosten Square

Schwarz	Art.-Nr. BW001340
Silber	Art.-Nr. BW001341
Anthrazit	Art.-Nr. BW001398



Verbundanker-Set 2
Montagemörtel und Gewindestangen
zur Befestigung von Pfostenträgern.
Set ausreichend für 2 Pfostenträger.
Art.-Nr. BW001348



Anbaumodul auf einen Blick

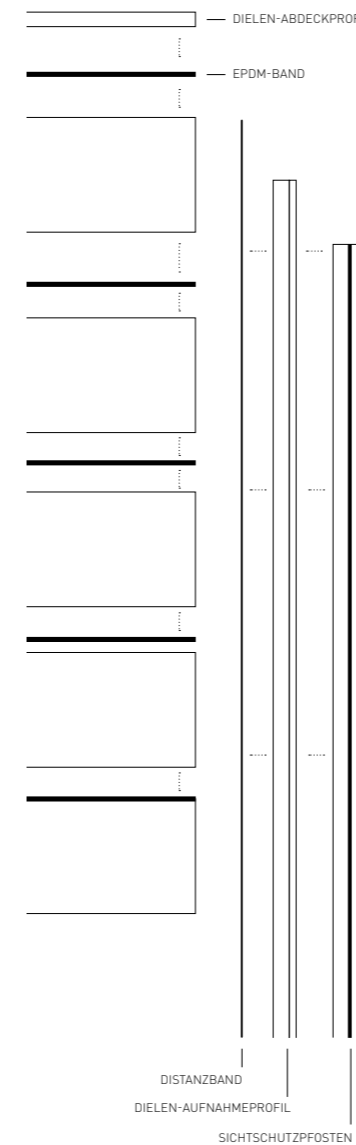

Holzverliebt

Sie mögen die Optik und Materialvielfalt von Holz? Jetzt können Sie Ihren favorisierten Dielen-Werkstoff nicht nur für Fassaden und Terrassenböden sondern auch für Ihren Sichtschutz verwenden. Das TRIAS-SICHTSCHUTZ System kann handelsübliche Dielen aus Thermoholz, WPC und anderen Materialien aufnehmen. Wählen Sie einfach aus dem umfangreichen Angebot Ihres Fachhandels aus. Das TRIAS Anbaumodul passt zu allen gängigen Profilvarianten. Sie können sich somit darauf verlassen, dass sowohl Sichtschutz als auch Fassaden etc. in exakt demselben Material gehalten sind. Das vereinfacht nicht nur die Planung sondern sieht auch noch besser aus.

Verbaubare Dielen-Profile

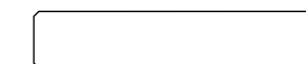

Dielen ohne Nut

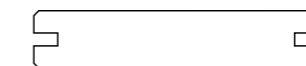

Dielen mit Nut



Rhombusleisten

Geeignete Materialien

- Glattkantbretter
- Diverse Terrassen- oder Fassadendielen z. B. Thermokiefer/-esche
- WPC (unterschiedliche Dimensionen)
- Balkonbretter
- Wechselfalzprofile etc.



Türelement für Dielen

Aluminiumrahmen in silber oder schwarz inkl. Schlosskasten, Türgriff, Beschlagsatz und Montageset

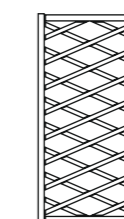

Auch vormontierte Sichtschutz-Elemente aus Holz, WPC oder BPC lassen sich mit dem Haltewinkel-Set in das TRIAS Sichtschutz-System integrieren.

1 Sichtschutzmodule

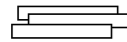

Das TRIAS Dielen-Aufnahmeprofil eignet sich für den verbau von Holz-, WPC oder BPC-Dielen bis zu einer Stärke von 28 mm. Damit lässt sich der Sichtschutz harmonisch zum Terrassenbelag oder zur Hausfassade gestalten.

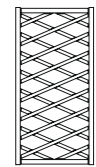

Mit dem Haltewinkel-Set lassen sich beliebige vormontierte Sichtschutz-Elemente aus Holz, WPC oder BPC in das TRIAS Sichtschutz-System integrieren.

2 Anbaumodule

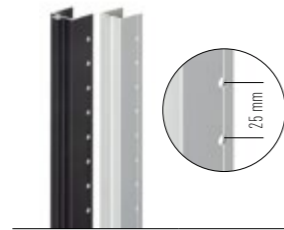

Dielen-Aufnahmeprofil, Aluminium
2er-Set inkl. Schrauben
Länge 185 cm
Aufnahme: Dielenstärke bis 28 mm

Schwarz Art.-Nr. BW001229
Silber (eloxiert) Art.-Nr. BW001230



Distanzband für Aufnahmeprofil, selbstklebend
Stück 2 lfm Art.-Nr. LTHR1033



Dielen-Abdeckprofil, Aluminium
Länge 180 cm
Schwarz Art.-Nr. BW001231
Silber (eloxiert) Art.-Nr. BW001232

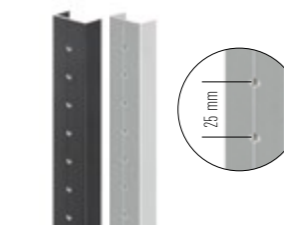

Dielen-Verstärkungsprofil, Aluminium inkl. Schrauben
Länge 180 cm
Anbringung: Dielenbreite > 60 cm, max. Abstand 60 cm
Schwarz Art.-Nr. BW001238
Silber (eloxiert) Art.-Nr. BW001239



EPDM-Band für Dielennut
10 m Art.-Nr. LTHR1032



Haltewinkel-Set inkl. Nutensteine und Schrauben
Aufnahme: Vormontierte Sichtschutz-Elemente
2er-Set Art.-Nr. BW001276

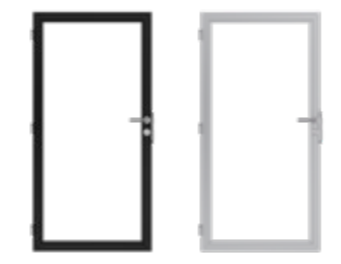

Türelement Aluminiumrahmen inkl. Schlosskasten, Türgriff, Beschlagsatz, Schrauben und Verbinder (Füllung nicht im Lieferumfang enthalten)
Abmessungen: 90 x 180 cm
Schwarz Art.-Nr. BW001368
Silber Art.-Nr. BW001372

⚠ Das Türelement kann ausschließlich an einbetonierten Sichtschutzpfeosten montiert werden.



FlexCorner für frei einstellbare Winkel inkl. Montageset,
Länge 192,5 cm, Aluminium
Schwarz Art.-Nr. BW001403
Silber (eloxiert) Art.-Nr. BW001404
Anthrazit Art.-Nr. BW001405

3 Sichtschutzpfeosten

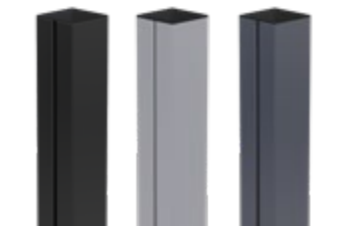

Sichtschutzpfeosten Square inkl. Abdeckung (Schwarz)
Abmessungen: 75x75 mm
Länge 192,5 cm, Aluminium
Schwarz Art.-Nr. BW001287
Silber Art.-Nr. BW001288
Anthrazit Art.-Nr. BW001390

Länge 238 cm, Aluminium
Schwarz Art.-Nr. BW001289
Silber Art.-Nr. BW001290
Anthrazit Art.-Nr. BW001391

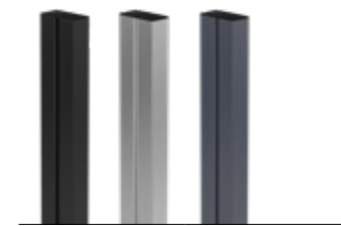

Sichtschutzpfeosten Slim R2 inkl. Abdeckung (Schwarz)
Abmessungen: 75x38 mm
Länge 192,5 cm, Aluminium
Schwarz Art.-Nr. BW001294
Silber Art.-Nr. BW001295
Anthrazit Art.-Nr. BW001392

Länge 238 cm, Aluminium
Schwarz Art.-Nr. BW001296
Silber Art.-Nr. BW001297
Anthrazit Art.-Nr. BW001393



Wandanschluss inkl. Abdeckung und Montageset
Abmessungen: 75x9,85 mm
Länge 192,5 cm, Aluminium
Schwarz Art.-Nr. BW001406
Silber (eloxiert) Art.-Nr. BW001407
Anthrazit Art.-Nr. BW001408

4 Pfeostenträger



Pfeostenträger Z zum Einbetonieren
Abmessungen (LxBxH): 10x6x118 cm
Stahl, beschichtet Art.-Nr. BW001208



Pfeostenträger Square mit Schraubplatte (geeignet für Sichtschutzpfeosten Square)
Abmessungen (LxBxH): 17x14x40,5 cm
Stahl, beschichtet Art.-Nr. BW001369



Pfeostenträger Wall mit vertikaler Schraubplatte
Abmessungen (LxBxH): 12x14x41,5 cm
Stahl, beschichtet Art.-Nr. BW001342
Stahl, verzinkt Art.-Nr. BW001366



Abdeckung Schraubplatte
Abmessungen: 17,5x14,5 cm
Aluminium
Für Sichtschutzpfeosten Slim R2
Schwarz Art.-Nr. BW001330
Silber Art.-Nr. BW001331
Anthrazit Art.-Nr. BW001397

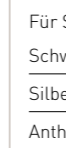

Für Sichtschutzpfeosten Square
Schwarz Art.-Nr. BW001340
Silber Art.-Nr. BW001341
Anthrazit Art.-Nr. BW001398



Pfeostenträger Z mit Schraubplatte
Abmessungen (LxBxH): 17x14x40,5 cm
Stahl, beschichtet Art.-Nr. BW001311



Pfeostenträger Heavy v2 mit Schraubplatte
Abmessungen (LxBxH): 17x14x41,5 cm
Stahl massiv, beschichtet Art.-Nr. BW001312

⇒ Bei Windlastzone 4 oder bei exponierten Lagen ist zwingend Pfeostenträger Heavy zu verwenden.



Pfeostenträger Z Border mit Schraubplatte zum bündigen Abschluss an einer Wand
Abmessungen (LxBxH): 12x14x41,5 cm
Stahl, beschichtet Art.-Nr. BW001367



Verbundanker-Set 2 Montagemörtel und Gewindestangen zur Befestigung von Pfeostenträgern.
Set ausreichend für 2 Pfeostenträger.
Art.-Nr. BW001348

Sympathisch langlebig

Zwei Materialien geben ihr Bestes bei Sichtschutzelementen aus BPC: Bambusfasern und Kunststoff. Bambus gehört zu den umweltfreundlichsten Rohstoffen, weil die Pflanze enorm schnell nachwächst. Zudem sind ihre Fasern besonders hart und wasserunempfindlich. Der Kunststoff- und Mineralanteil des Naturfaserverbundstoffs (Bambus Polymer Composite) sorgt dafür, dass der Sichtschutz über Jahre ohne Zutun so schön bleibt wie am ersten Tag. Dabei fühlt sich das robuste Material warm, natürlich und sympathisch an.



Türelement für Dielen

Aluminiumrahmen inkl. Schlosskasten, Türgriff, Beschlagsatz und Montageset



BPC Riverside



BPC Schiefer



BPC Steingrau



BPC Walnuss

1 Sichtschutzmodule

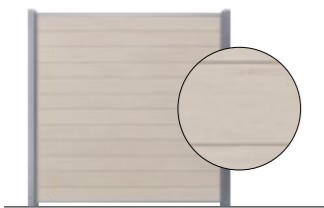

BPC Riverside
Set bestehend aus 12 Dielen
180 x 180 cm Art.-Nr. BW001326

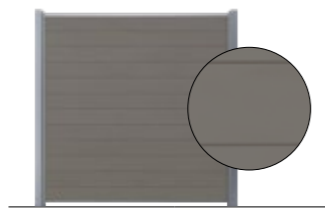

BPC Schiefer
Set bestehend aus 12 Dielen
180 x 180 cm Art.-Nr. BW001327

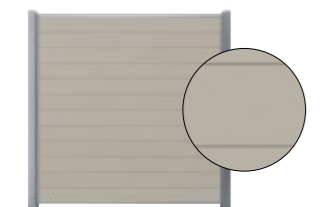

BPC Steingrau
Set bestehend aus 12 Dielen
180 x 180 cm Art.-Nr. BW001328

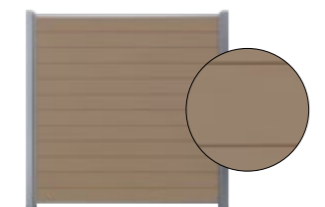

BPC Walnuss
Set bestehend aus 12 Dielen
180 x 180 cm Art.-Nr. BW001329

Ergänzende Glaseinsätze im Set

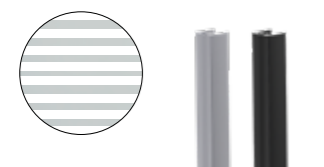

Lines, ESG Siebdruck-Dekorglas
Länge 180 cm
Double (Ersetzt zwei Dielen)
inkl. Montageset
Schwarz Art.-Nr. BW001320
Silber (eloxiert) Art.-Nr. BW001321

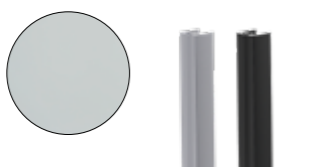

Satin, ESG satiniert
Länge 180 cm
Double (ersetzt zwei Dielen)
inkl. Montageset
Schwarz Art.-Nr. BW001335
Silber (eloxiert) Art.-Nr. BW001336

Single (Ersetzt eine Diele)
inkl. Montageset
Schwarz Art.-Nr. BW001333
Silber (eloxiert) Art.-Nr. BW001334

Single (Ersetzt eine Diele)
inkl. Montageset
Schwarz Art.-Nr. BW001337
Silber (eloxiert) Art.-Nr. BW001338

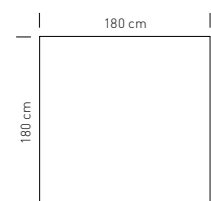

2 Anbaumodule



Anbaumodul Dielen BPC
inkl. Montageset
Aluminium
Schwarz Art.-Nr. BW001304
Silber (eloxiert) Art.-Nr. BW001305
Anthrazit Art.-Nr. BW001394

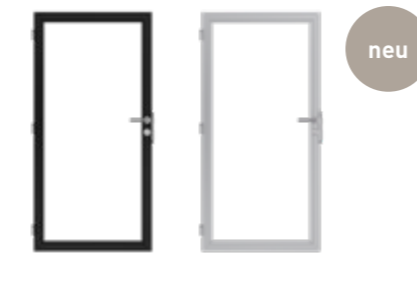

Türelement
Aluminiumrahmen inkl. Schlosskasten,
Türgriff, Beschlagsatz, Schrauben
und Verbinder (Füllung nicht im
Lieferumfang enthalten)
Abmessungen: 90 x 180 cm
Schwarz Art.-Nr. BW001368
Silber Art.-Nr. BW001372

⚠ Das Türelement kann ausschließ-
lich an einbetonierten Sichtschutz-
pfosten montiert werden.



FlexCorner für frei einstellbare Winkel
inkl. Montageset,
Länge 192,5 cm, Aluminium
Schwarz Art.-Nr. BW001403
Silber (eloxiert) Art.-Nr. BW001404
Anthrazit Art.-Nr. BW001405

3 Sichtschutzpfosten

Neuer
Farbton
-
ANTHRAZIT
-



Sichtschutzpfosten Square
inkl. Abdeckung (Schwarz)
Abmessungen: 75x75 mm
Länge 192,5 cm, Aluminium
Schwarz Art.-Nr. BW001287
Silber Art.-Nr. BW001288
Anthrazit Art.-Nr. BW001390

Länge 238 cm, Aluminium
Schwarz Art.-Nr. BW001289
Silber Art.-Nr. BW001290
Anthrazit Art.-Nr. BW001391

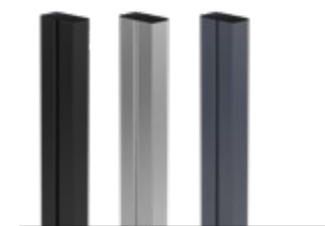

Sichtschutzpfosten Slim R2
inkl. Abdeckung (Schwarz)
Abmessungen: 75x38 mm
Länge 192,5 cm, Aluminium
Schwarz Art.-Nr. BW001294
Silber Art.-Nr. BW001295
Anthrazit Art.-Nr. BW001392

Länge 238 cm, Aluminium
Schwarz Art.-Nr. BW001296
Silber Art.-Nr. BW001297
Anthrazit Art.-Nr. BW001393



Wandanschluss
inkl. Abdeckung und Montageset
Abmessungen: 75x9,85 mm
Länge 192,5 cm, Aluminium
Schwarz Art.-Nr. BW001406
Silber (eloxiert) Art.-Nr. BW001407
Anthrazit Art.-Nr. BW001408

4 Pfostenträger



Pfostenträger Z
zum Einbetonieren
Abmessungen (LxBxH): 10x6x118 cm
Stahl, beschichtet Art.-Nr. BW001208



Pfostenträger Z
mit Schraubplatte
Abmessungen (LxBxH): 17x14x40,5 cm
Stahl, beschichtet Art.-Nr. BW001311



Pfostenträger Square
mit Schraubplatte (geeignet für
Sichtschutzpfosten Square)
Abmessungen (LxBxH): 17x14x40,5 cm
Stahl, beschichtet Art.-Nr. BW001369



Pfostenträger Heavy v2
mit Schraubplatte
Abmessungen (LxBxH): 17x14x41,5 cm
Stahl massiv, beschichtet
Art.-Nr. BW001312

⇒ Bei Windlastzone 4 oder bei
exponierten Lagen ist zwingend
Pfostenträger Heavy zu verwenden.



Pfostenträger Wall
mit vertikaler Schraubplatte
Abmessungen (LxBxH): 12x14x41,5 cm
Stahl, beschichtet Art.-Nr. BW001342
Stahl, verzinkt Art.-Nr. BW001366



Pfostenträger Z Border
mit Schraubplatte zum bündigen
Abschluss an einer Wand
Abmessungen (LxBxH): 12x14x41,5 cm
Stahl, beschichtet Art.-Nr. BW001367



Abdeckung Schraubplatte
Abmessungen: 17,5x14,5 cm
Aluminium

Für Sichtschutzpfosten Slim R2
Schwarz Art.-Nr. BW001330
Silber Art.-Nr. BW001331
Anthrazit Art.-Nr. BW001397

Für Sichtschutzpfosten Square
Schwarz Art.-Nr. BW001340
Silber Art.-Nr. BW001341
Anthrazit Art.-Nr. BW001398



Verbundanker-Set 2
Montagemörtel und Gewindestangen
zur Befestigung von Pfostenträgern.
Set ausreichend für 2 Pfostenträger.
Art.-Nr. BW001348

Wetterfest schön

Aluminium macht sich auch als Sichtschutz gut. In dunklem Anthrazit wirkt es besonders edel. In natürlich anmutender Holzoptik fügt er sich harmonisch in das Outdoor-Ambiente. Aufwändige Pflege ist nicht notwendig. Egal ob Frost, Kälte, Hitze, Sturm oder Starkregen, diesem Material können Wetter nichts anhaben. Die Reinigung ist besonders einfach. Mit Aluminium genießt man wahrlich schöne Aussichten und genießt mehr entspannte Zeit im Garten oder auf der Terrasse. Die Dielen schließen dicht aufeinander und bieten maximalen Wind- und Sichtschutz. Insgesamt vier Farbtöne stehen zur Wahl.



Dielen Alu Anthrazit



Dielen Alu Bamboo



Dielen Alu Maple



Dielen Alu EuroLarch



neu

AUCH IN
SCHWARZ
ERHÄLTlich

Türelement für Dielen

Aluminiumrahmen inkl. Schlosskasten, Türgriff, Beschlagsatz und Montageset



1 Sichtschutzmodule

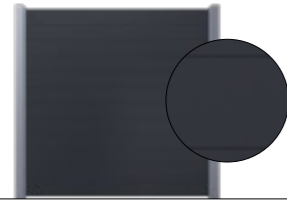

Dielen Alu Anthrazit
Set bestehend aus 12 Dielen
180 x 180 cm Art.-Nr. BW001411



Dielen Alu Maple
Set bestehend aus 12 Dielen
180 x 180 cm Art.-Nr. BW001412

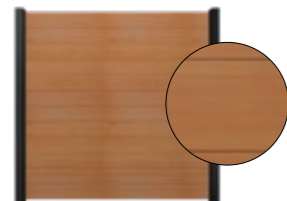

Dielen Alu EuroLarch
Set bestehend aus 12 Dielen
180 x 180 cm Art.-Nr. BW001423



Dielen Alu Bamboo
Set bestehend aus 12 Dielen
180 x 180 cm Art.-Nr. BW001414

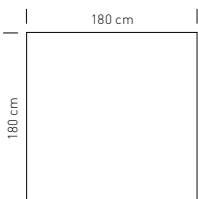

2 Anbaumodule

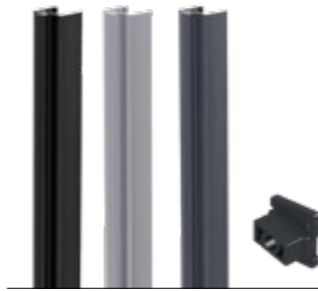

Anbaumodul Dielen Alu
inkl. Montageset
Aluminium
Schwarz Art.-Nr. BW001415
Silber (eloxiert) Art.-Nr. BW001416
Anthrazit Art.-Nr. BW001417

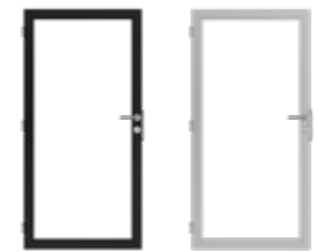

neu

Türelement
Aluminiumrahmen inkl. Schlosskasten,
Türgriff, Beschlagsatz, Schrauben
und Verbinder (Füllung nicht im
Lieferumfang enthalten)
Abmessungen: 90 x 180 cm
Schwarz Art.-Nr. BW001368
Silber Art.-Nr. BW001372

⚠ Das Türelement kann ausschließ-
lich an einbetonierten Sichtschutz-
pfosten montiert werden.



neu

FlexCorner für frei einstellbare Winkel
inkl. Montageset,
Länge 192,5 cm, Aluminium
Schwarz Art.-Nr. BW001403
Silber (eloxiert) Art.-Nr. BW001404
Anthrazit Art.-Nr. BW001405

3 Sichtschutzpfosten

Neuer
Farbton
-
ANTHRAZIT
-



Sichtschutzpfosten Square
inkl. Abdeckung (Schwarz)
Abmessungen: 75x75 mm
Länge 192,5 cm, Aluminium
Schwarz Art.-Nr. BW001287
Silber Art.-Nr. BW001288
Anthrazit Art.-Nr. BW001390

Länge 238 cm, Aluminium
Schwarz Art.-Nr. BW001289
Silber Art.-Nr. BW001290
Anthrazit Art.-Nr. BW001391

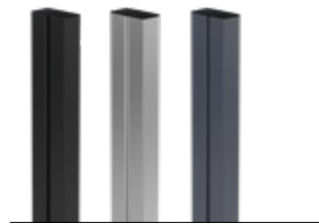

Sichtschutzpfosten Slim R2
inkl. Abdeckung (Schwarz)
Abmessungen: 75x38 mm
Länge 192,5 cm, Aluminium
Schwarz Art.-Nr. BW001294
Silber Art.-Nr. BW001295
Anthrazit Art.-Nr. BW001392

Länge 238 cm, Aluminium
Schwarz Art.-Nr. BW001296
Silber Art.-Nr. BW001297
Anthrazit Art.-Nr. BW001393



neu

Wandanschluss
inkl. Abdeckung und Montageset
Abmessungen: 75x9,85 mm
Länge 192,5 cm, Aluminium
Schwarz Art.-Nr. BW001406
Silber (eloxiert) Art.-Nr. BW001407
Anthrazit Art.-Nr. BW001408

4 Pfostenträger



Pfostenträger Z
zum Einbetonieren
Abmessungen (LxBxH): 10x6x118 cm
Stahl, beschichtet Art.-Nr. BW001208



Pfostenträger Z
mit Schraubplatte
Abmessungen (LxBxH): 17x14x40,5 cm
Stahl, beschichtet Art.-Nr. BW001311



Pfostenträger Square
mit Schraubplatte (geeignet für
Sichtschutzpfosten Square)
Abmessungen (LxBxH): 17x14x40,5 cm
Stahl, beschichtet Art.-Nr. BW001369



Pfostenträger Heavy v2
mit Schraubplatte
Abmessungen (LxBxH): 17x14x41,5 cm
Stahl massiv, beschichtet
Art.-Nr. BW001312

⇒ Bei Windlastzone 4 oder bei
exponierten Lagen ist zwingend
Pfostenträger Heavy zu verwenden.



Pfostenträger Wall
mit vertikaler Schraubplatte
Abmessungen (LxBxH): 12x14x41,5 cm
Stahl, beschichtet Art.-Nr. BW001342
Stahl, verzinkt Art.-Nr. BW001366



Pfostenträger Z Border
mit Schraubplatte zum bündigen
Abschluss an einer Wand
Abmessungen (LxBxH): 12x14x41,5 cm
Stahl, beschichtet Art.-Nr. BW001367



Abdeckung Schraubplatte
Abmessungen: 17,5x14,5 cm
Aluminium
Für Sichtschutzpfosten Slim R2
Schwarz Art.-Nr. BW001330
Silber Art.-Nr. BW001331
Anthrazit Art.-Nr. BW001397



Verbundanker-Set 2
Montagemörtel und Gewindestangen
zur Befestigung von Pfostenträgern.
Set ausreichend für 2 Pfostenträger.
Art.-Nr. BW001348

Für Sichtschutzpfosten Square
Schwarz Art.-Nr. BW001340
Silber Art.-Nr. BW001341
Anthrazit Art.-Nr. BW001398

Natürlich dekorativ



Rhombus Sibirische Lärche
Natur, Dauerhaftigkeitsklasse 3 (Haltbarkeit ca. 10–15 Jahre)

Rhombusleisten aus Holz passen ideal in die moderne Gartenkultur und sind dabei umweltschonend und nachhaltig. Die lichtdurchlässige Anordnung der massiven Rautenprofile aus traditioneller sibirischer Lärche wirkt natürlich ästhetisch. Die horizontale Anordnung sorgt für permanente Belüftung und verhindern Staunässe dank schräger Oberkanten.

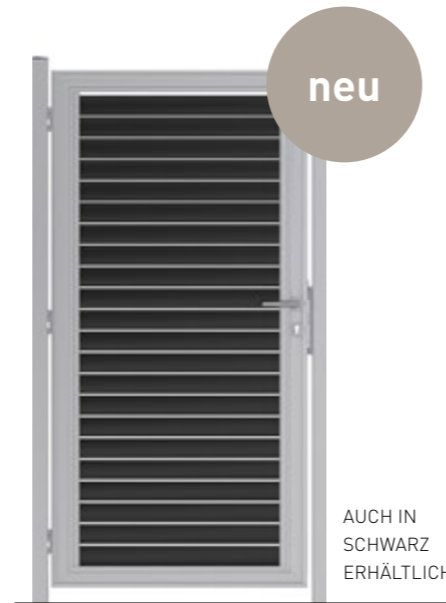

Türelement für Rhombusleisten
Aluminiumrahmen inkl. Schlosskasten, Türgriff, Beschlagsatz und Montageset
AUCH IN SCHWARZ ERHÄLTlich

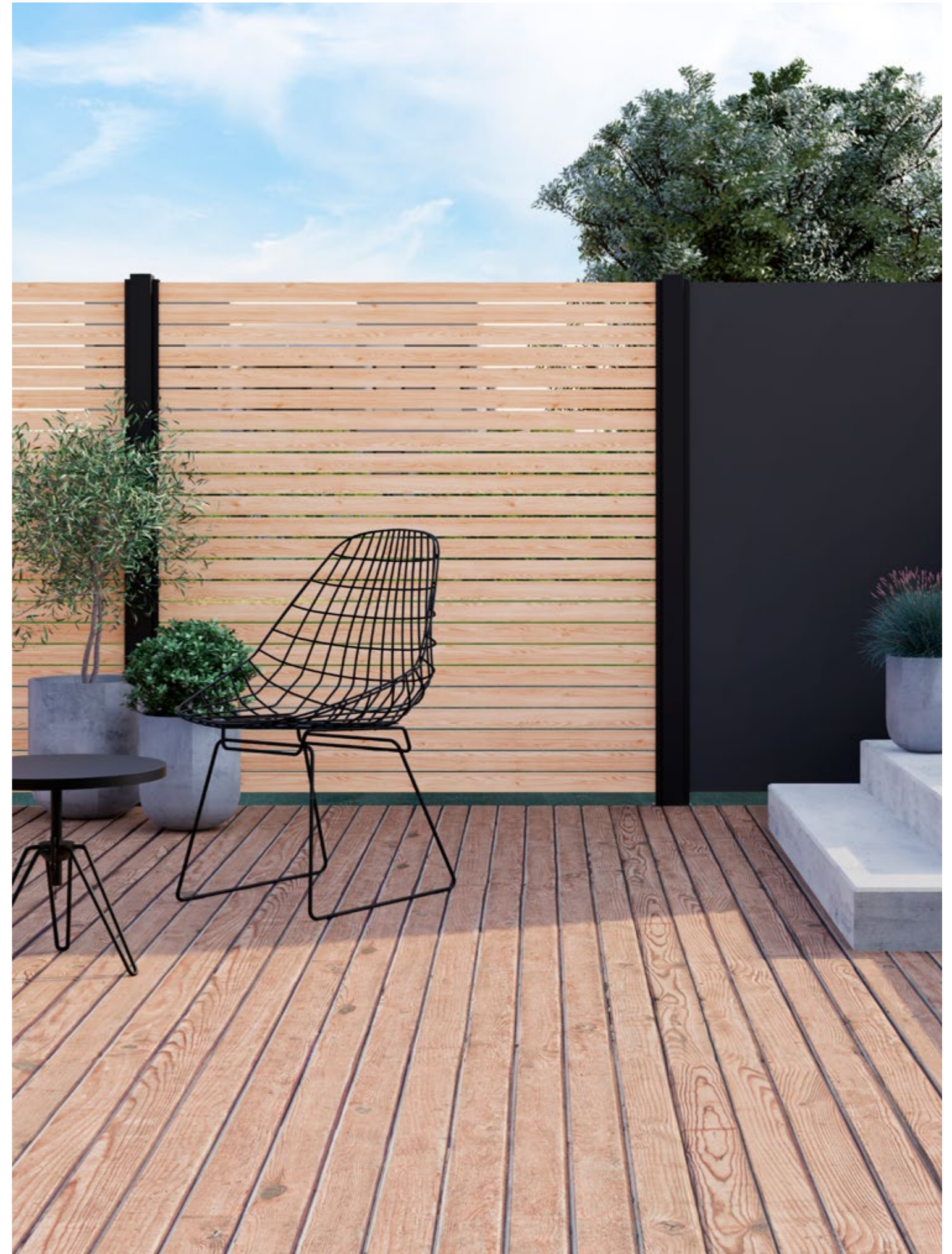

© Dauerhaftigkeitsklasse:
Die natürliche Haltbarkeit gängiger Holzarten wird in der europäischen Norm EN 350 in Dauerhaftigkeitsklassen von 1 (sehr dauerhaft) bis 5 (nicht dauerhaft) eingeteilt.

Systemmodule in wenigen Schritten wählen

1 Sichtschutzmodule



Rhombusleisten Sibirische Lärche, natur
Set bestehend aus 25 Rhombusleisten

195 x 180 cm	Art.-Nr. BW001357
97 x 180 cm	Art.-Nr. BW001358

2 Anbaumodule



Anbaumodul Rhombus Holz
Aufnahmepprofil und Verstärkungsleiste
inkl. Montageset
Aluminium

Schwarz	Art.-Nr. BW001354
Silber (eloxiert)	Art.-Nr. BW001355



neu

Türelement
Aluminiumrahmen inkl. Schlosskasten,
Türgriff, Beschlagsatz, Schrauben
und Verbinder (Füllung nicht im Liefer-
umfang enthalten)

Abmessungen: 90 x 180 cm

Schwarz	Art.-Nr. BW001368
Silber	Art.-Nr. BW001372

⚠ Das Türelement kann ausschließ-
lich an einbetonierten Sichtschutz-
pfosten montiert werden.



neu

FlexCorner für frei einstellbare Winkel
inkl. Montageset,
Länge 192,5 cm, Aluminium

Schwarz	Art.-Nr. BW001403
Silber (eloxiert)	Art.-Nr. BW001404
Anthrazit	Art.-Nr. BW001405

3 Sichtschutzpfosten

Neuer
Farbton
-
ANTHRAZIT
-

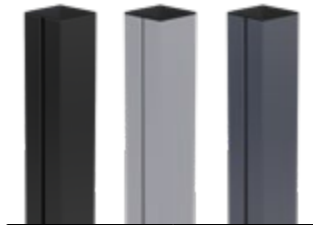

Sichtschutzpfosten Square
inkl. Abdeckung (Schwarz)
Abmessungen: 75 x 75 mm

Länge 192,5 cm, Aluminium

Schwarz	Art.-Nr. BW001287
Silber	Art.-Nr. BW001288
Anthrazit	Art.-Nr. BW001390

Länge 238 cm, Aluminium

Schwarz	Art.-Nr. BW001289
Silber	Art.-Nr. BW001290
Anthrazit	Art.-Nr. BW001391

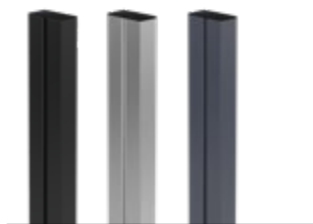

Sichtschutzpfosten Slim R2
inkl. Abdeckung (Schwarz)
Abmessungen: 75 x 38 mm

Länge 192,5 cm, Aluminium

Schwarz	Art.-Nr. BW001294
Silber	Art.-Nr. BW001295
Anthrazit	Art.-Nr. BW001392

Länge 238 cm, Aluminium

Schwarz	Art.-Nr. BW001296
Silber	Art.-Nr. BW001297
Anthrazit	Art.-Nr. BW001393



neu

Wandanschluss
inkl. Abdeckung und Montageset
Abmessungen: 75 x 9,85 mm
Länge 192,5 cm, Aluminium

Schwarz	Art.-Nr. BW001406
Silber (eloxiert)	Art.-Nr. BW001407
Anthrazit	Art.-Nr. BW001408

4 Pfostenträger



Pfostenträger Z
zum Einbetonieren
Abmessungen (LxBxH): 10 x 6 x 118 cm
Stahl, beschichtet Art.-Nr. BW001208



Pfostenträger Z
mit Schraubplatte
Abmessungen (LxBxH): 17 x 14 x 40,5 cm
Stahl, beschichtet Art.-Nr. BW001311



Pfostenträger Square
mit Schraubplatte (geeignet für
Sichtschutzpfosten Square)
Abmessungen (LxBxH): 17 x 14 x 40,5 cm
Stahl, beschichtet Art.-Nr. BW001369



Pfostenträger Heavy v2
mit Schraubplatte
Abmessungen (LxBxH): 17 x 14 x 41,5 cm
Stahl massiv, beschichtet
Art.-Nr. BW001312

⇒ Bei Windlastzone 4 oder bei
exponierten Lagen ist zwingend
Pfostenträger Heavy zu verwenden.



Pfostenträger Wall
mit vertikaler Schraubplatte
Abmessungen (LxBxH): 12 x 14 x 41,5 cm
Stahl, beschichtet Art.-Nr. BW001342
Stahl, verzinkt Art.-Nr. BW001366



Pfostenträger Z Border
mit Schraubplatte zum bündigen
Abschluss an einer Wand
Abmessungen (LxBxH): 12 x 14 x 41,5 cm
Stahl, beschichtet Art.-Nr. BW001367



Abdeckung Schraubplatte
Abmessungen: 17,5 x 14,5 cm
Aluminium

Für Sichtschutzpfosten Slim R2

Schwarz	Art.-Nr. BW001330
Silber	Art.-Nr. BW001331
Anthrazit	Art.-Nr. BW001397



Verbundanker-Set 2
Montagemörtel und Gewindestangen
zur Befestigung von Pfostenträgern.
Set ausreichend für 2 Pfostenträger.
Art.-Nr. BW001348

Für Sichtschutzpfosten Square

Schwarz	Art.-Nr. BW001340
Silber	Art.-Nr. BW001341
Anthrazit	Art.-Nr. BW001398

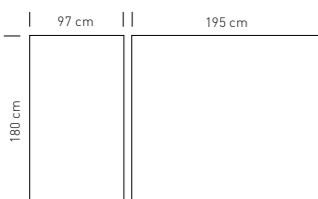

Horizontale Struktur

Zurückhaltend und leicht – rhomboide Profile aus Aluminium verleihen dem Außenbereich eine moderne Anmutung. Das Material ist äußerst witterungsbeständig, formstabil und pflegeleicht. Die klare horizontale Linearität wird durch Spacer erzeugt, die einen exakt gleichmäßigen Abstand zwischen den horizontalen Profilen schaffen. Die einzelnen Profile können ohne großen Aufwand gekürzt werden und passen sich so jeder Situation vor Ort an.

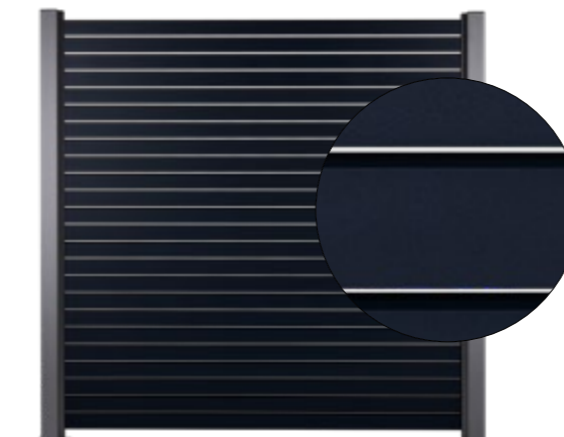

Rhombus Alu Anthrazit



Türelement für Rhombusleisten
Aluminiumrahmen inkl. Schlosskasten, Türgriff, Beschlagsatz und Montageset

Montage mit Spacer

Ein einfaches Stecksystem erleichtert die Montage und sorgt ohne kompliziertes Ausmessen der Abstände für ein gleichmäßiges Gesamtbild.



Natürliche Holzoptik

Wer einen rustikalen Charakter erzielen möchte, setzt auf die warme Note von Holz. Aluminium-Rhomben in der natürlichen Optik von edlem Ahorn, Lärche oder Bambus vereinen dabei die Vorteile zweier Materialien. Das witterungsresistente und farbtreue Dekor ist absolut pflegeleicht und selbst bei näherer Betrachtung angenehm natürlich.



Rhombus Alu Maple

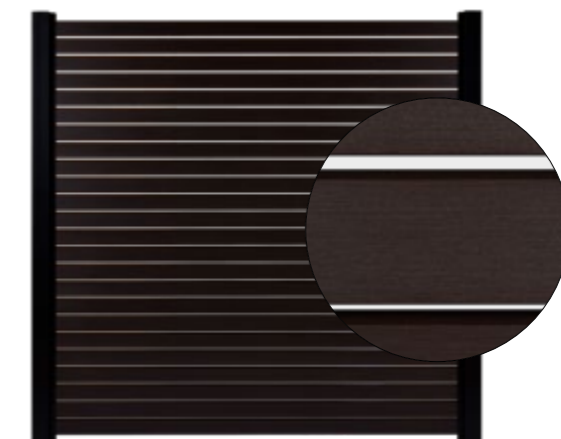

Rhombus Alu Bamboo

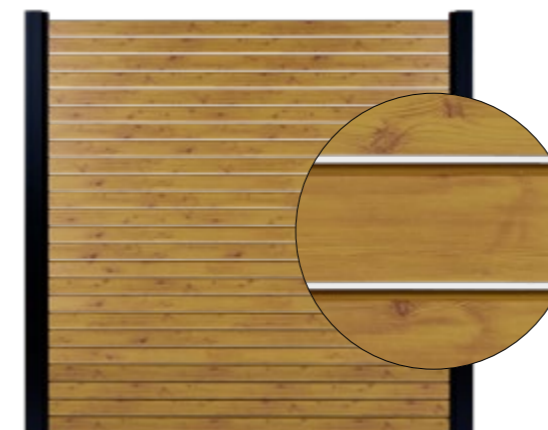

Rhombus Alu Larch

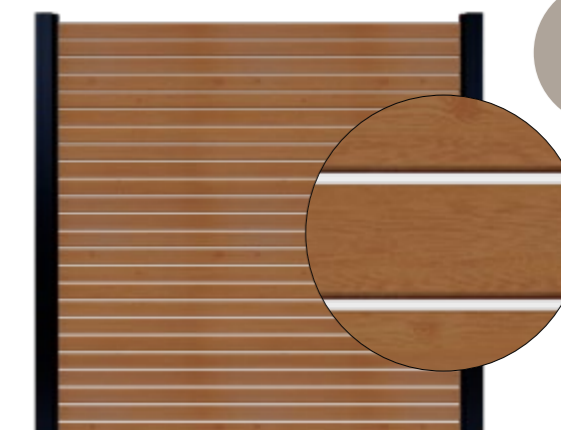

Rhombus Alu EuroLarch

1 Sichtschutzmodule



Rhombusleisten Aluminium, Anthrazit
Set bestehend aus 24 Rhombusleisten
180 x 180 cm Art.-Nr. BW001339

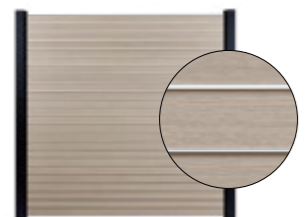

Rhombusleisten Aluminium, Maple
Set bestehend aus 24 Rhombusleisten
180 x 180 cm Art.-Nr. BW001361

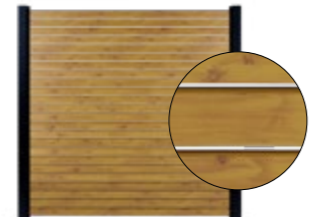

Rhombusleisten Aluminium, Larch
Set bestehend aus 24 Rhombusleisten
180 x 180 cm Art.-Nr. BW001362

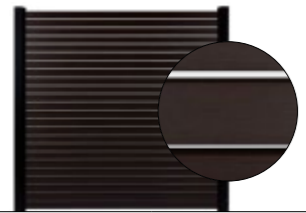

Rhombusleisten Aluminium, Bamboo
Set bestehend aus 24 Rhombusleisten
180 x 180 cm Art.-Nr. BW001363

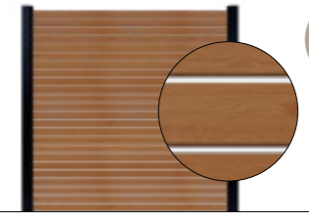

Rhombusleisten Aluminium, EuroLarch
Set bestehend aus 24 Rhombusleisten
180 x 180 cm Art.-Nr. BW001424

neu

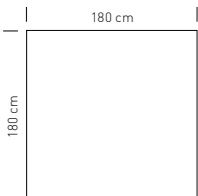

2 Anbaumodule



Anbaumodul Rhombus Alu
inkl. Montageset
Aluminium
Schwarz Art.-Nr. BW001359
Silber (eloxiert) Art.-Nr. BW001360
Anthrazit Art.-Nr. BW001384



neu

Türelement
Aluminiumrahmen inkl. Schlosskasten,
Türgriff, Beschlagsatz, Schrauben
und Verbinder (Füllung nicht im Liefer-
umfang enthalten)
Abmessungen: 90 x 180 cm
Schwarz Art.-Nr. BW001368
Silber Art.-Nr. BW001372

⚠ Das Türelement kann ausschließ-
lich an einbetonierten Sichtschutz-
pfosten montiert werden.



neu

FlexCorner für frei einstellbare Winkel
inkl. Montageset,
Länge 192,5 cm, Aluminium
Schwarz Art.-Nr. BW001403
Silber (eloxiert) Art.-Nr. BW001404
Anthrazit Art.-Nr. BW001405

3 Sichtschutzpfosten

Neuer
Farbton
-
ANTHRAZIT
-

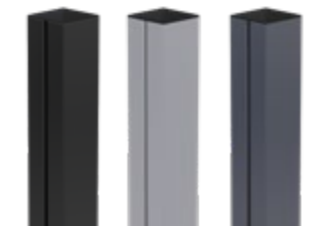

Sichtschutzpfosten Square
inkl. Abdeckung (Schwarz)
Abmessungen: 75 x 75 mm
Länge 192,5 cm, Aluminium
Schwarz Art.-Nr. BW001287
Silber Art.-Nr. BW001288
Anthrazit Art.-Nr. BW001390

Länge 238 cm, Aluminium
Schwarz Art.-Nr. BW001289
Silber Art.-Nr. BW001290
Anthrazit Art.-Nr. BW001391

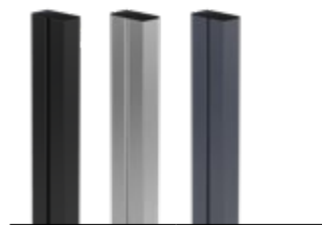

Sichtschutzpfosten Slim R2
inkl. Abdeckung (Schwarz)
Abmessungen: 75 x 38 mm
Länge 192,5 cm, Aluminium
Schwarz Art.-Nr. BW001294
Silber Art.-Nr. BW001295
Anthrazit Art.-Nr. BW001392

Länge 238 cm, Aluminium
Schwarz Art.-Nr. BW001296
Silber Art.-Nr. BW001297
Anthrazit Art.-Nr. BW001393



neu

Wandanschluss
inkl. Abdeckung und Montageset
Abmessungen: 75 x 9,85 mm
Länge 192,5 cm, Aluminium
Schwarz Art.-Nr. BW001406
Silber (eloxiert) Art.-Nr. BW001407
Anthrazit Art.-Nr. BW001408

4 Pfostenträger



Pfostenträger Z
zum Einbetonieren
Abmessungen (LxBxH): 10 x 6 x 118 cm
Stahl, beschichtet Art.-Nr. BW001208



Pfostenträger Z
mit Schraubplatte
Abmessungen (LxBxH): 17 x 14 x 40,5 cm
Stahl, beschichtet Art.-Nr. BW001311



Pfostenträger Square
mit Schraubplatte (geeignet für
Sichtschutzpfosten Square)
Abmessungen (LxBxH): 17 x 14 x 40,5 cm
Stahl, beschichtet Art.-Nr. BW001369



Pfostenträger Heavy v2
mit Schraubplatte
Abmessungen (LxBxH): 17 x 14 x 41,5 cm
Stahl massiv, beschichtet
Art.-Nr. BW001312

⇒ Bei Windlastzone 4 oder bei
exponierten Lagen ist zwingend
Pfostenträger Heavy zu verwenden.



Pfostenträger Wall
mit vertikaler Schraubplatte
Abmessungen (LxBxH): 12 x 14 x 41,5 cm
Stahl, beschichtet Art.-Nr. BW001342
Stahl, verzinkt Art.-Nr. BW001366



Pfostenträger Z Border
mit Schraubplatte zum bündigen
Abschluss an einer Wand
Abmessungen (LxBxH): 12 x 14 x 41,5 cm
Stahl, beschichtet Art.-Nr. BW001367



Abdeckung Schraubplatte
Abmessungen: 17,5 x 14,5 cm
Aluminium

Für Sichtschutzpfosten Slim R2
Schwarz Art.-Nr. BW001330
Silber Art.-Nr. BW001331
Anthrazit Art.-Nr. BW001397

Für Sichtschutzpfosten Square
Schwarz Art.-Nr. BW001340
Silber Art.-Nr. BW001341
Anthrazit Art.-Nr. BW001398



Verbundanker-Set 2
Montagemörtel und Gewindestangen
zur Befestigung von Pfostenträgern.
Set ausreichend für 2 Pfostenträger.
Art.-Nr. BW001348



Corten



Corten Lines



Cortenstahl ist ein natürlich korrodierendes Material. Die charakteristische Patina entsteht durch einen stetigen Wechsel von trockener und feuchter Witterung. Die Entwicklung beginnt nach 3-4 Wochen und ist nach 2-3 Jahren abgeschlossen.

Lebendige Patina

Wetterfester, starker Cortenstahl korrodiert natürlich und entwickelt ein einzigartiges Farbspektrum in rötlich-warmen Tönen. Die zeitlosen Stahlpanels fügen sich stilvoll in die grüne Gartenlandschaft ein. Durch Bewitterung entsteht die charakteristische Sperrschicht, die den edlen Baustoff vor dem eigentlichen Verrosten schützt.

Effektvolle Raster

Lochblech kreiert ein spannendes Spiel aus Licht und Schatten. Das effektvolle Designelement schirmt Blicke und Sonneneinstrahlung ab und ist in seiner modernen Anmutung so funktional wie ästhetisch. Für eine facettenreiche Raum-Licht-Wirkung sorgt das hochwertige Aluminium mit hohem Korrosionsschutz mit reizvollen Mustern.



Square 25
Aluminium, Schwarz matt

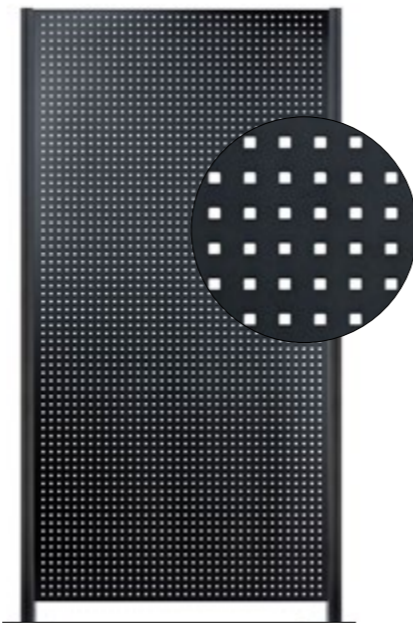

Square 8
Aluminium, Schwarz matt

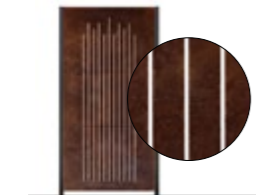
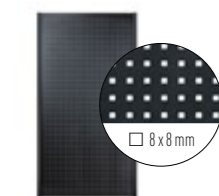
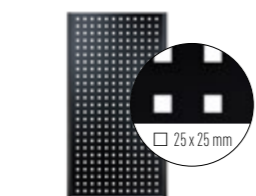

1 Sichtschutzmodule

	
<p>Corten inkl. Montageset 90 x 180 cm Art.-Nr. BW001213</p>	<p>Corten Lines inkl. Montageset 90 x 180 cm Art.-Nr. BW001214</p>
	
<p>Square 8, Aluminium, Schwarz matt, inkl. Montageset 90 x 180 cm Art.-Nr. BW001345</p>	<p>Square 25, Aluminium, Schwarz matt, inkl. Montageset 90 x 180 cm Art.-Nr. BW001346</p>

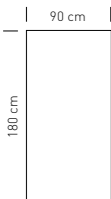

2 Anbaumodule

 Die Sichtschutzmodule aus Cortenstahl und Stahl werden inkl. Montageset geliefert

 **neu**

FlexCorner für frei einstellbare Winkel
inkl. Montageset,
Länge 192,5 cm, Aluminium

Schwarz	Art.-Nr. BW001403
Silber (eloxiert)	Art.-Nr. BW001404
Anthrazit	Art.-Nr. BW001405

3 Sichtschutzpfosten

Neuer Farbton - ANTHRAZIT -

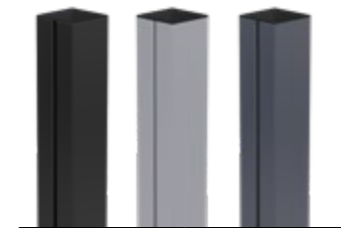

Sichtschutzpfosten Square
inkl. Abdeckung (Schwarz)
Abmessungen: 75x75 mm

Länge 192,5 cm, Aluminium

Schwarz	Art.-Nr. BW001287
Silber	Art.-Nr. BW001288
Anthrazit	Art.-Nr. BW001390

Länge 238 cm, Aluminium

Schwarz	Art.-Nr. BW001289
Silber	Art.-Nr. BW001290
Anthrazit	Art.-Nr. BW001391

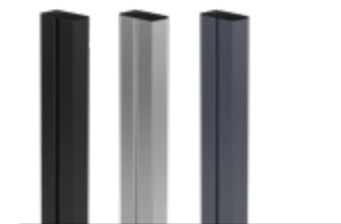

Sichtschutzpfosten Slim R2
inkl. Abdeckung (Schwarz)
Abmessungen: 75x38 mm

Länge 192,5 cm, Aluminium

Schwarz	Art.-Nr. BW001294
Silber	Art.-Nr. BW001295
Anthrazit	Art.-Nr. BW001392

Länge 238 cm, Aluminium

Schwarz	Art.-Nr. BW001296
Silber	Art.-Nr. BW001297
Anthrazit	Art.-Nr. BW001393



Wandanschluss
inkl. Abdeckung und Montageset
Abmessungen: 75x9,85 mm
Länge 192,5 cm, Aluminium

Schwarz	Art.-Nr. BW001406
Silber (eloxiert)	Art.-Nr. BW001407
Anthrazit	Art.-Nr. BW001408

4 Pfostenträger

 Pfostenträger Z zum Einbetonieren
Abmessungen (LxBxH): 10x6x118 cm
Stahl, beschichtet Art.-Nr. BW001208

 Pfostenträger Z mit Schraubplatte
Abmessungen (LxBxH): 17x14x40,5 cm
Stahl, beschichtet Art.-Nr. BW001311

 Pfostenträger Square mit Schraubplatte (geeignet für Sichtschutzpfosten Square)
Abmessungen (LxBxH): 17x14x40,5 cm
Stahl, beschichtet Art.-Nr. BW001369

 Pfostenträger Heavy v2 mit Schraubplatte
Abmessungen (LxBxH): 17x14x41,5 cm
Stahl massiv, beschichtet Art.-Nr. BW001312

 Bei Windlastzone 4 oder bei exponierten Lagen ist zwingend Pfostenträger Heavy zu verwenden.

 Pfostenträger Wall mit vertikaler Schraubplatte
Abmessungen (LxBxH): 12x14x41,5 cm
Stahl, beschichtet Art.-Nr. BW001342
Stahl, verzinkt Art.-Nr. BW001366

 Pfostenträger Z Border mit Schraubplatte zum bündigen Abschluss an einer Wand
Abmessungen (LxBxH): 12x14x41,5 cm
Stahl, beschichtet Art.-Nr. BW001367



Abdeckung Schraubplatte
Abmessungen: 17,5x14,5 cm
Aluminium

Für Sichtschutzpfosten Slim R2

Schwarz	Art.-Nr. BW001330
Silber	Art.-Nr. BW001331
Anthrazit	Art.-Nr. BW001397

 Verbundanker-Set 2
Montagemörtel und Gewindestangen zur Befestigung von Pfostenträgern.
Set ausreichend für 2 Pfostenträger.
Art.-Nr. BW001348

Für Sichtschutzpfosten Square

Schwarz	Art.-Nr. BW001340
Silber	Art.-Nr. BW001341
Anthrazit	Art.-Nr. BW001398



Vielfalt und Kreativität
mit Keramikfliesen aus
dem Fachhandel

Keramischer Kosmos

In einem Sichtschutz mit individuell ausgesuchten Keramikoberflächen verbindet sich geschmackvolle Ästhetik mit unübertroffener Widerstandsfähigkeit. Die auf Windlast geprüften Keramik-Anbaumodule von TRIAS eignen sich für alle Fliesenoberflächen, die im Handel erhältlich sind. Dadurch eröffnet sich ein weites Feld, um Sichtschutz passend zu Architektur, Fassade oder Bodenbelag modern und nachhaltig zugleich zu gestalten. Ohne besondere Pflege oder regelmäßige Anstriche erhalten Keramikfliesen über Jahre ihr ursprüngliches Aussehen.

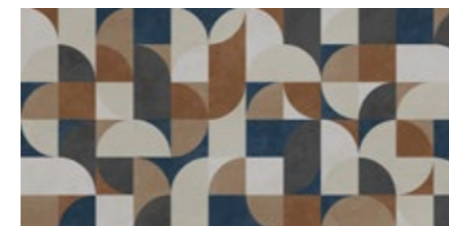

Beispiele für Keramikoberflächen

TRIAS Sichtschutz mit Keramikfliesen aus dem Fachhandel

Mit Fliesenoptiken in warmem Holz, edlem Naturstein oder minimalistischem Beton, ornamentalen Mustern oder attraktiven Farben erweitern Sie den Gestaltungsspielraum für Ihren Sichtschutz um zahlreiche neue Möglichkeiten. Ihr Fachhandel bietet ein umfangreiches Sortiment an Fliesen, dass sich nun auch für die Gestaltung von Sichtschutzelementen nutzen lässt. Selbst Kombinationen sind erlaubt, unterschiedliche Stärken müssen jedoch beachtet werden. Geeignete Fliesenformate sind beispielsweise:

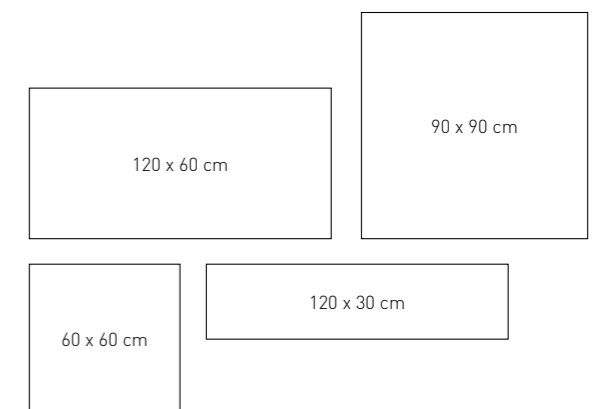

1 Sichtschutzmodule

Die Anbaumodule des Systems TRIAS SICHTSCHUTZ können prinzipiell alle handelsüblichen Outdoor-Fliesenarten aufnehmen, die angegebenen Maße entsprechen den gängigen Plattenformaten. In der Breite kann variiert werden. Die Höhe von max. 1,80 m darf nicht überschritten werden. Bezüglich der Stärke bitte beachten: Fliesen können einfach oder doppellagig verbaut werden. Vorrangig sind die Herstellerhinweise der jeweiligen Keramikfliesen zu berücksichtigen.

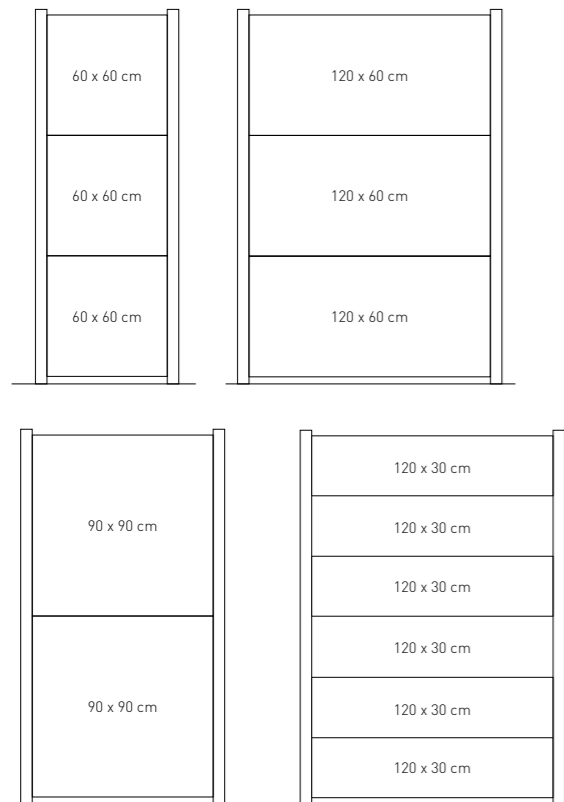

Einfache Keramikfüllung

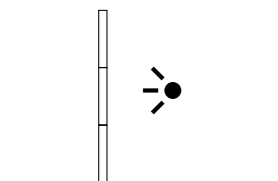

Bei der einfachen Keramikfüllung ergibt sich nur eine (!) Ansichtsfäche in der gewünschten Keramikoberfläche (rückseitig verbaut. Die attraktive ist die Bodenfläche der Fliese zu sehen). Empfohlene Stärke für die Fliesen: 8-20 mm.

Schutz bei Fliesenbruch

Selbstklebende Schutzmatte verhindern das Herabfallen von Bruchstücken bei Beschädigung der Keramikfliese. Auf Anfrage erhältlich.

Doppelte Keramikfüllung

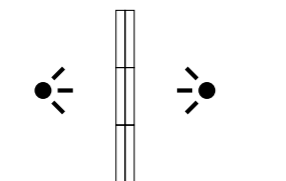

Bei der doppelten Keramikfüllung werden zwei dünnere Fliesen (mit je 8-10 mm) Rücken an Rücken verbaut. Die attraktive Fliesenoberfläche ist von beiden Seiten zusehen.

2 Anbaumodule



Einfache Keramikfüllung

Multianbauleiste v2, Aluminium
2er-Set inkl. Sicherungsbolzen und Schrauben, Länge 182 cm
Einfache Füllung: Keramikfliesen
8-12 mm Stärke

Schwarz	Art.-Nr. BW001399
Silber (eloxiert)	Art.-Nr. BW001400
Anthrazit	Art.-Nr. BW001401

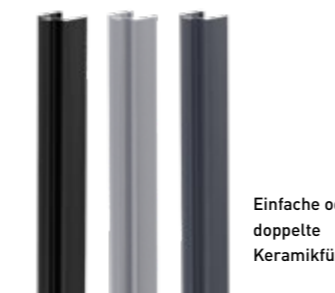

Einfache oder doppelte Keramikfüllung

BPC & Keramik Anbaumodul-Set, Aluminiumrahmen inkl. Montageset
Länge 191,2 cm
Einfache Füllung: Keramikfliesen
20 mm Stärke
Doppelte Füllung: Keramikfliesen
8-10 mm Stärke

Schwarz	Art.-Nr. BW001304
Silber (eloxiert)	Art.-Nr. BW001305
Anthrazit	Art.-Nr. BW001394



Distanzband für Keramikfliesen selbstklebend

Stück 2 lfm	Art.-Nr. LTHR1033
-------------	-------------------



neu

FlexCorner für frei einstellbare Winkel inkl. Montageset,
Länge 192,5 cm, Aluminium

Schwarz	Art.-Nr. BW001403
Silber (eloxiert)	Art.-Nr. BW001404
Anthrazit	Art.-Nr. BW001405

3 Sichtschutzpfosten

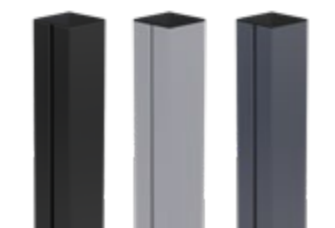

Sichtschutzpfosten Square inkl. Abdeckung (Schwarz)
Abmessungen: 75x75 mm

Länge 192,5 cm, Aluminium

Schwarz	Art.-Nr. BW001287
Silber	Art.-Nr. BW001288
Anthrazit	Art.-Nr. BW001390

Länge 238 cm, Aluminium

Schwarz	Art.-Nr. BW001289
Silber	Art.-Nr. BW001290
Anthrazit	Art.-Nr. BW001391

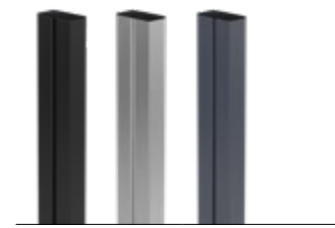

Sichtschutzpfosten Slim R2 inkl. Abdeckung (Schwarz)
Abmessungen: 75x38 mm

Länge 192,5 cm, Aluminium

Schwarz	Art.-Nr. BW001294
Silber	Art.-Nr. BW001295
Anthrazit	Art.-Nr. BW001392

Länge 238 cm, Aluminium

Schwarz	Art.-Nr. BW001296
Silber	Art.-Nr. BW001297
Anthrazit	Art.-Nr. BW001393



neu

Wandanschluss inkl. Abdeckung und Montageset
Abmessungen: 75x9,85 mm
Länge 192,5 cm, Aluminium

Schwarz	Art.-Nr. BW001406
Silber (eloxiert)	Art.-Nr. BW001407
Anthrazit	Art.-Nr. BW001408

Der Verbau als Eckpfosten ist ausschließlich mit dem Pfosten-träger Square möglich.

4 Pfostenträger



Pfostenträger Z zum Einbetonieren
Abmessungen (LxBxH): 10x6x118 cm
Stahl, beschichtet Art.-Nr. BW001208



Pfostenträger Z mit Schraubplatte
Abmessungen (LxBxH): 17x14x40,5 cm
Stahl, beschichtet Art.-Nr. BW001311



Pfostenträger Square mit Schraubplatte (geeignet für Sichtschutzpfosten Square)
Abmessungen (LxBxH): 17x14x40,5 cm
Stahl, beschichtet Art.-Nr. BW001369



Pfostenträger Heavy v2 mit Schraubplatte
Abmessungen (LxBxH): 17x14x41,5 cm
Stahl massiv, beschichtet Art.-Nr. BW001312



Pfostenträger Wall mit vertikaler Schraubplatte
Abmessungen (LxBxH): 12x14x41,5 cm
Stahl, beschichtet Art.-Nr. BW001342
Stahl, verzinkt Art.-Nr. BW001366

Bei Windlastzone 4 oder bei exponierten Lagen ist zwingend Pfostenträger Heavy zu verwenden.



Pfostenträger Z Border mit Schraubplatte zum bündigen Abschluss an einer Wand
Abmessungen (LxBxH): 12x14x41,5 cm
Stahl, beschichtet Art.-Nr. BW001367



Abdeckung Schraubplatte
Abmessungen: 17,5x14,5 cm
Aluminium

Für Sichtschutzpfosten Slim R2

Schwarz	Art.-Nr. BW001330
Silber	Art.-Nr. BW001331
Anthrazit	Art.-Nr. BW001397

Für Sichtschutzpfosten Square

Schwarz	Art.-Nr. BW001340
Silber	Art.-Nr. BW001341
Anthrazit	Art.-Nr. BW001398



Verbundanker-Set 2 Montagemörtel und Gewindestangen zur Befestigung von Pfostenträgern. Set ausreichend für 2 Pfostenträger.
Art.-Nr. BW001348



Außergewöhnliche Akzente

Natursteine in Drahtkörben vermitteln Schutz und Ordnung gleichermaßen und korrespondieren mit der Flora des Gartens. Doch nicht nur im Design aus feuerverzinktem Stahl für den Naturstein schlummern viele Vorteile. Wie kaum eine andere Sichtschutzlösung sind Gabionen robust, äußerst lange haltbar und nahezu wartungsfrei.

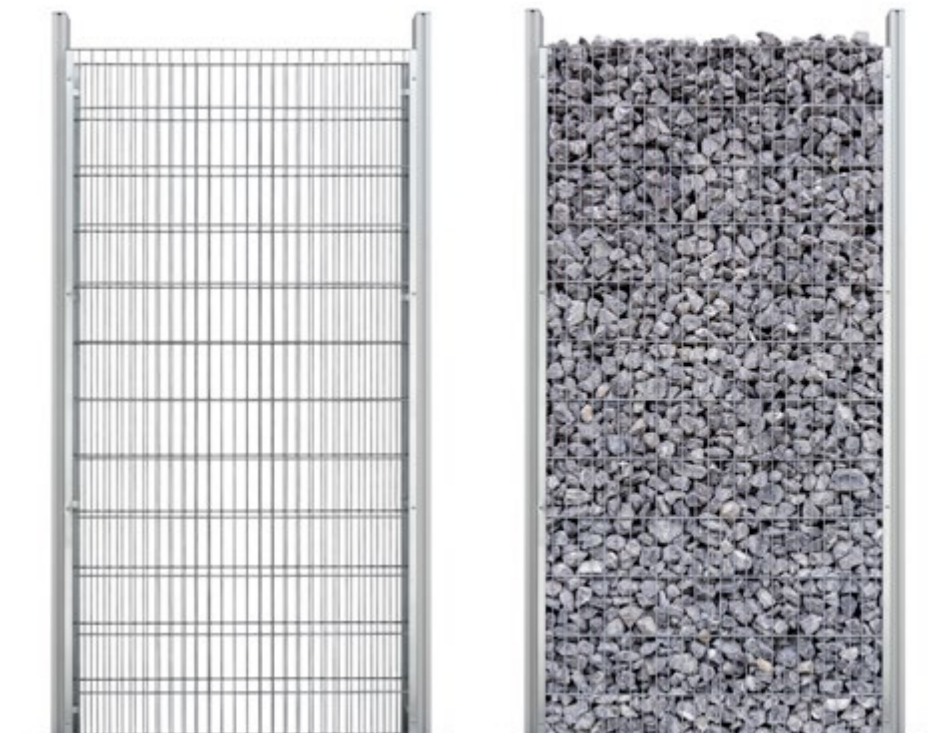

Gabione unbefüllt

Gestaltungsbeispiel Steinfüllung

1 Sichtschutzmodule

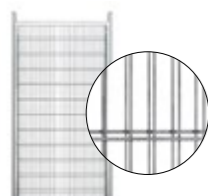

Gabione, Aluzinkdraht
inkl. Montageset (Lieferung ohne
Füllmaterial), Tiefe 15 cm
90 x 180 cm Art.-Nr. BW001228

Füllmenge (Steine): ca. 450 kg
(Lieferung ohne Füllmaterial)

2 Anbaumodule



Das Sichtschutzmodul
Gabione wird inkl. Anbaumodul
und Montageset geliefert.

3 Sichtschutzpfosten

Neuer
Farbton
-
ANTHRAZIT
-

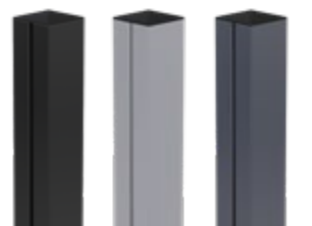

Sichtschutzpfosten Square
inkl. Abdeckung (Schwarz)
Abmessungen: 75 x 75 mm

Länge 192,5 cm, Aluminium

Schwarz	Art.-Nr. BW001287
Silber	Art.-Nr. BW001288
Anthrazit	Art.-Nr. BW001390

Länge 238 cm, Aluminium

Schwarz	Art.-Nr. BW001289
Silber	Art.-Nr. BW001290
Anthrazit	Art.-Nr. BW001391



Sichtschutzpfosten Slim R2
inkl. Abdeckung (Schwarz)
Abmessungen: 75 x 38 mm

Länge 192,5 cm, Aluminium

Schwarz	Art.-Nr. BW001294
Silber	Art.-Nr. BW001295
Anthrazit	Art.-Nr. BW001392

Länge 238 cm, Aluminium

Schwarz	Art.-Nr. BW001296
Silber	Art.-Nr. BW001297
Anthrazit	Art.-Nr. BW001393



Wandanschluss
inkl. Abdeckung und Montageset
Abmessungen: 75 x 9,85 mm
Länge 192,5 cm, Aluminium

Schwarz	Art.-Nr. BW001406
Silber (eloxiert)	Art.-Nr. BW001407
Anthrazit	Art.-Nr. BW001408

4 Pfostenträger



Pfostenträger Heavy v2
mit Schraubplatte
Abmessungen (LxBxH): 17 x 14 x 41,5 cm
Stahl massiv, beschichtet
Art.-Nr. BW001312

Bei Windlastzone 4 oder bei
exponierten Lagen ist zwingend
Pfostenträger Heavy zu verwenden.



Abdeckung Schraubplatte,
Abmessungen: 17,5 x 14,5 cm
Aluminium

Für Sichtschutzpfosten Slim R2

Schwarz	Art.-Nr. BW001330
Silber	Art.-Nr. BW001331
Anthrazit	Art.-Nr. BW001397

Für Sichtschutzpfosten Square

Schwarz	Art.-Nr. BW001340
Silber	Art.-Nr. BW001341
Anthrazit	Art.-Nr. BW001398



Verbundanker-Set 2
Montagemörtel und Gewindestangen
zur Befestigung von Pfostenträgern.
Set ausreichend für 2 Pfostenträger.
Art.-Nr. BW001348

WEITERE SYSTEME VON TRIAS:

Die Terrassen-Unterkonstruktion TRIAS WABIC bietet effektiven Durchbruchschutz für Terrassen mit Plattenbelägen. Das System TRIAS ALU ist aus witterungsbeständigem Aluminium. Für die Unterkonstruktion stehen drei Profilhöhen zur Auswahl.



TRIAS WABIC



TRIAS ALU

INFOS UNTER
WWW.TRIAS-TERRASSE.DE

TRIAS®

Disclaimer

Technische Änderungen, Liefermöglichkeiten, Irrtümer, Druck- und Satzfehler vorbehalten.

Wir schöpfen alle Möglichkeiten aus, um die Farben unserer Produkte möglichst realistisch darzustellen. Dennoch können die auf Ihrem Display oder im Katalog dargestellten Farben von der tatsächlichen Farbe der auf unseren Produktfotos dargestellten Produkte etwas abweichen.

Es sind auch auch geringe Farbabweichungen der einzelnen Bauteile untereinander möglich. Denn je nach Material, Oberfläche und Geometrie der Bauteile sind unterschiedliche Farbgebungs- oder beschichtungsverfahren erforderlich. Dabei lässt es sich nicht ganz vermeiden, dass manche Bauteile in ihrer optischen Wirkung geringfügige farbliche Unterschiede aufweisen.



TRIAS Sichtschutz online planen

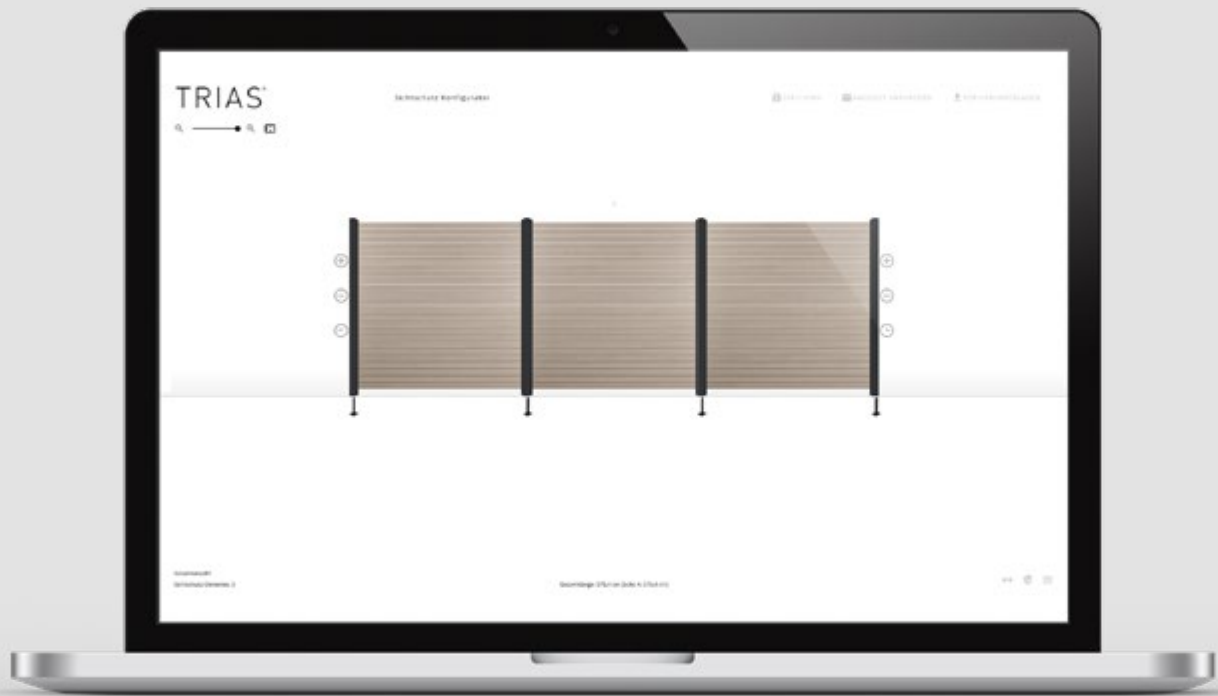

→ WWW.TRIAS-TERRASSE.DE

IHR FACHHANDEL

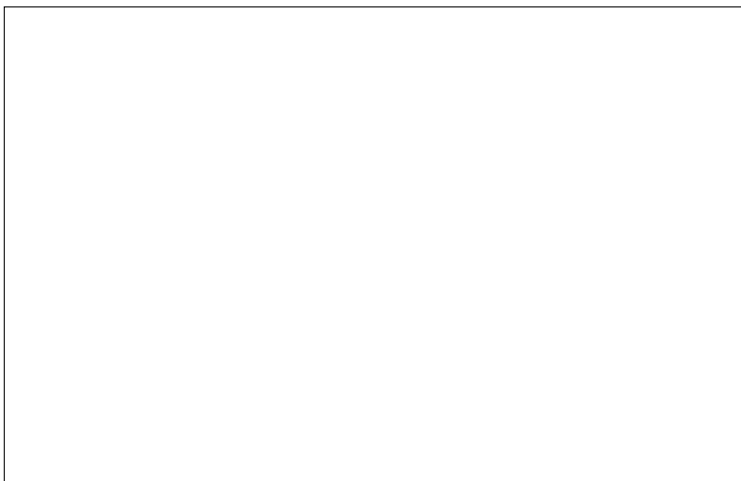

TRIAS®



TRIAS® ist eine eingetragene
Marke der Blaueform GmbH.

TRIAS_SICHTSCHUTZ_KAT_23112023