

# TRIAS WABIC – UNTERKONSTRUKTION FÜR TERRASSEN MIT PLATTENBELAG

---



## TRIAS WABIC

DIE UNTERKONSTRUKTION  
FÜR TERRASSEN MIT PLATTENBELAG

PLANEN UND MONTIEREN

---

**HINWEISE:** Beachten Sie die örtlichen Bauvorschriften und die allgemeinen Regeln der Technik! - Für die material- und hersteller-spezifischen Eigenschaften der Terrassenbeläge sind vorrangig die jeweiligen Herstellerhinweise zu beachten!

# TRIAS WABIC – UNTERKONSTRUKTION FÜR TERRASSEN MIT PLATTENBELAG

---

## ALLGEMEINE HINWEISE

Die allgemeingültigen Fachregeln 02 des Zimmerhandwerks für Balkon und Terrasse müssen beim Verbau und der Montage Anwendung finden.

Die Vielfalt an Materialien und Produkten für Terrassenbeläge wird immer größer. Bezüglich der material- und herstellerspezifischen Eigenschaften sind darum vorrangig die jeweiligen Herstellerhinweise zu beachten.

## PFLEGE UND WARTUNG

Sie haben sich für eine Unterkonstruktion entschieden, die witterungsresistent und wartungsfrei ist. Für die Pflege des Terrassenbelags gelten die Hinweise des Herstellers.

### ❗ Bei Fliesen- / Plattenbruch:

Sollte jedoch der Durchbruchschutz zur Wirkung kommen infolge gebrochener Fliesen / Platten nach hoher Einwirkung schwerer Gegenstände:

Die direkt unter der Fliesen-Bruchstelle liegenden WABIC-Boards können aufgrund der hohen lokalen Krafteinwirkung einen Schaden erlitten haben, der nicht zwangsläufig sichtbar ist.

Betroffene WABIC-Boards sind zur Erhaltung der Tragfähigkeit und des Durchbruchschutzes auszutauschen, je nach Schadensfall an den Fliesen / Platten können auch mehrere WABIC-Boards betroffen sein.

## HAFTUNGSAUSSCHLUSS

Der Hersteller schließt bei nicht fach- und sachgerechter Montage, bei Fehlgebrauch des Artikels und bei fehlerhaftem Verbau jede Haftung aus.

Bei der Montage ist auf persönliche Sicherheit zu achten.

Sicherheitsvorschriften und Fachinformationen aus angegebenen Quellen sind zu beachten.

Technische Änderungen vorbehalten.

---

**HINWEISE:** Beachten Sie die örtlichen Bauvorschriften und die allgemeinen Regeln der Technik! - Für die material- und herstellerspezifischen Eigenschaften der Terrassenbeläge sind vorrangig die jeweiligen Herstellerhinweise zu beachten!

**TRIAS WABIC – UNTERKONSTRUKTION FÜR TERRASSEN MIT PLATTENBELAG****SYSTEMÜBERSICHT****TRIAS WABIC BOARD**

Das Basiselement mit Wabenstruktur für das Tragsystem

**TRIAS WABIC CONNECTOR-CLIP**

Für den sicheren Verbund der TRIAS WABIC BOARD.

**TRIAS WABIC X-PAD**

Für die weiche Auflage der Plattenbeläge

**TRIAS WABIC STELZLAGER**

Stellfuß zur sicheren Verbindung mit den TRIAS WABIC BOARD über den TRIAS WABIC Add-On-Adapter.

**TRIAS WABIC ADD-ON-ADAPTER**

Für die sichere Verbindung des Stelzlager ohne Werkzeug mit dem TRIAS WABIC BOARD.

**TRIAS WABIC STELZLAGER VERLÄNGERUNG**

Zur Verlängerung der TRIAS WABIC Stelzlager um 100 mm.

**TRIAS WABIC FIX-CLIP**

Zur Fixierung von Anbauteilen (z.B. Fliesenanschlag)

**TRIAS FLIESENANSCHLAG STEEL**

Zur seitlichen Fixierung der Platten, z.B. am Terrassenrand.

**TRIAS FLIESENABSCHLUSSBLECH**

Einheitlicher Randabschluss für Plattenbeläge.

**TRIAS PAD 200 x 200**

Zur Auflage des TRIAS WABIC Stelzlagers.

**TRIAS PAD 200 x 200, alu-kaschiert**

Zur Auflage des TRIAS WABIC Stelzlagers.

**TRIAS PAD 60 x 90**

Als ergänzende Auflage für den Plattenbelag.

**HINWEISE:** Beachten Sie die örtlichen Bauvorschriften und die allgemeinen Regeln der Technik! - Für die material- und hersteller-spezifischen Eigenschaften der Terrassenbeläge sind vorrangig die jeweiligen Herstellerhinweise zu beachten!

# TRIAS WABIC – UNTERKONSTRUKTION FÜR TERRASSEN MIT PLATTENBELAG

## RICHTIG PLANEN

### TRIAS WABIC UNTERKONSTRUKTION

Die Rasterelemente werden unabhängig von der Größe der Plattenbelag-Elemente verlegt.

Dies erlaubt vielfältige Gestaltungsmöglichkeit der Verlegemuster auf einer stabilen und leichten Unterkonstruktion.

### Plattenbelag

Verwenden Sie nur frostsichere und für den Außenbereich geeignete Platten.

Die Mindeststärke der Platten beträgt 20 mm, bei kleineren Plattenstärken sind beim Aufbau deutlich mehr Stellfüße, Pads usw. erforderlich.

WICHTIG: Die Angaben der Belaghersteller sind vorrangig zu beachten.

Informieren Sie sich bei Ihrem Fachhandel über die Produktstandards und Anwendungsempfehlungen.



### Untergrund

Vor Baubeginn sollten Sie klären, ob für Ihre neue Terrasse eine Baugenehmigung notwendig ist und ob Vorschriften wie z.B. ein bestimmter Grenzabstand zum Nachbargrundstück beachtet werden müssen. Auch sollten Sie wissen, wo sich aktuell Strom- oder Wasserleitungen befinden. Die Terrassengröße sollte den Raumbedarf für Sitzgruppen, Sonnenliegen oder geeigneten Sonnenschutz beachten.

Achten Sie auf einen tragfähigen Bodengrund. Optimal ist ein verdichtetes Schotterbett. Für das Schotterbett muss zuvor das Erdreich ausgeschachtet werden (Tiefe ca. 30-40 cm).

Das Schotterbett sollte ein Gefälle von 1-2 % (vom Gebäude weg) aufweisen, um den Wasserablauf sicherzustellen. Gegen unerwünschten Pflanzenwuchs das Schotterbett abschließend mit Wurzelvlies abdecken. Als feste Unterlagen für die Terrasse eignen sich z. B. Betonplatten und als Auflage sowie zum Ausgleichen Auflagepads oder höhenverstellbare Stellfüße.

WICHTIG: Bei der Vorbereitung muss die spätere Aufbauhöhe berücksichtigt werden.

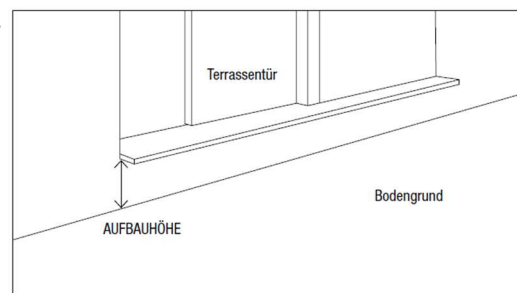
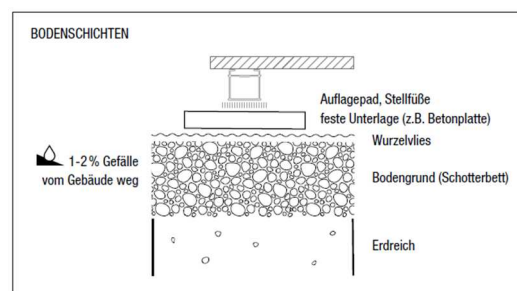

#### ❶ Empfehlung bei Dachterrassen und/oder Untergrund aus Dämmstoff:

Aufgrund der Vielfalt an Bauweisen von Terrassen, an Dämmstoffen und an Anwendungsfällen muss hier jedes Bauvorhaben für sich individuell betrachtet werden. Folgende Richtlinien dienen als Leitfaden für die Planung:

- Die zulässige Druckspannung des Dämmstoffs bei 10 % Stauchung sollte mindestens 180 kPa betragen. Die Herstellerangaben, welche bei der Anwendung des Dämmstoffs auf Dachterrassen auch auf die hier relevanten Normen Bezug nehmen sollten (DIN 4108-10, DIN EN 13162 - DIN EN 13171, DIN EN 826) sind unbedingt zu beachten!
- Eine erhöhte Anzahl von Stellfüßen reduziert die Punktbelastung auf den Dämmstoff, ebenso die Verwendung von überstehenden Lastverteilungsplatten unter den Stellfüßen (z.B. Betonplatten, Keramikfliesen).

Um Ihre individuelle Bauweise vorab abzusichern ist jedem Fall fachliche Beratung für den Dämmstoff-Untergrund sehr empfehlenswert.

**HINWEISE:** Beachten Sie die örtlichen Bauvorschriften und die allgemeinen Regeln der Technik! - Für die material- und hersteller-spezifischen Eigenschaften der Terrassenbeläge sind vorrangig die jeweiligen Herstellerhinweise zu beachten!

# TRIAS WABIC – UNTERKONSTRUKTION FÜR TERRASSEN MIT PLATTENBELAG

## Aufmaße / Terrassen-Abmessungen

1. Planung Terrassenfläche:

Ermitteln Sie alle Seitenlängen der Terrasse anhand Ihrer Baupläne und/oder durch Abmessen vor Ort.

**BEACHTEN:** Es sind die Abmessungen des fertigen Terrassenbelags relevant, nicht die der Terrassen-Unterkonstruktion!

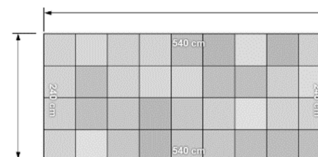

**➊ Randabstand an Hauswänden / Begrenzungsmauern:**  
Hier ist grundsätzlich ein Randabstand von ca. 2cm vorzusehen als Dehnungsfuge. Kann kleiner gewählt werden, wenn kein Dehnungsverhalten des Belags zu erwarten ist

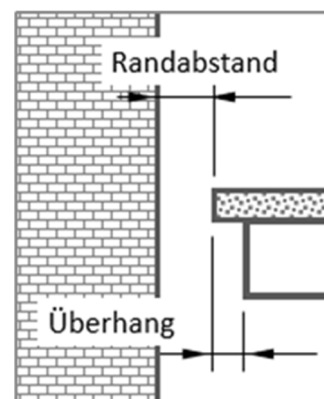

**➋ Überhang:**  
Der Überhang sollte maximal 25mm betragen. Dies ermöglicht auch den Anbau einer seitlichen Verblendung. Kleine und schmale Platten sollten am Rand geklebt werden zur Vermeidung des Kippverhaltens beim Betreten des Terrassenrands!

**➌ Aufbauhöhe:**  
Die Aufbauhöhe ist das Maß von Auflagefläche bis Oberseite Terrassenbelag

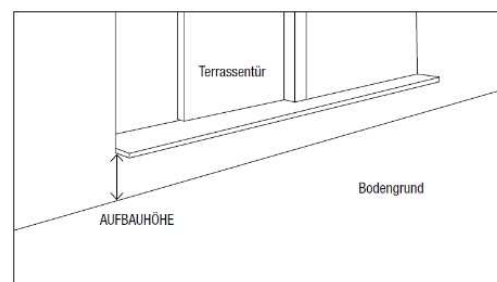
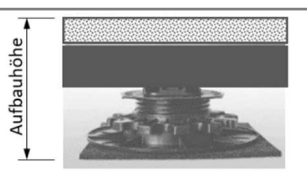

Ermitteln und prüfen Sie die erforderlichen Aufbauhöhen an den markanten Stellen Ihrer Terrasse (Eckpunkte, Türen, Übergänge, Gefälle usw.)

2. Ermittlung Material-Bedarf und Erstellung der Baupläne für die Terrassen-Unterkonstruktion:

Über den TRIAS - Konfigurator erhalten Sie ein pdf-Dokument mit

- Materialbedarfs-Ermittlung
- Baupläne für die TRIAS-WABIC-Unterkonstruktion
- Position und Höhe der Stellfüße/Auflagepads

**BEACHTEN:** Dies dient als Richtlinie, maßgebend beim Bau der Terrasse ist die Situation vor Ort an Ihrer Terrasse!



**HINWEISE:** Beachten Sie die örtlichen Bauvorschriften und die allgemeinen Regeln der Technik! - Für die material- und hersteller-spezifischen Eigenschaften der Terrassenbeläge sind vorrangig die jeweiligen Herstellerhinweise zu beachten!

# TRIAS WABIC – UNTERKONSTRUKTION FÜR TERRASSEN MIT PLATTENBELAG

## Abmessungen / Gewichte

TRIAS WABIC BOARD		
Bemerkung		
Länge (L)	58,9 cm	Lange Seite
Breite (B)	42,5 cm	Kurze Seite
Stärke (S)	4,8 cm	
Material	PP-GF	

Gewichte		
TRIAS WABIC BOARD	2,45 kg / Stück	
TRIAS WABIC STELZLAGER	0,2...0,6 kg / Stück	je nach Höhen-Variante
TRIAS WABIC ADD-ON-ADAPTER	40 g / Stück	
TRIAS WABIC X-PAD	50 g / Stück	
<b>Richtwert für das Gewicht pro m<sup>2</sup> der TRIAS WABIC Unterkonstruktion:</b>		
- Grundausstattung: ca. 13 kg / m <sup>2</sup> (ohne optionale Komponenten)		
- Abweichungen je nach Aufbauschema und Plattenformaten		

BEACHTE: Die Abmessungen des TRIAS WABIC BOARD sind unabhängig von den Abmessungen der Platten des Belags! Somit ergibt sich grundsätzlich ein neutrales, vom Plattenformat des Belags unabhängiges Verlegemuster!

## Biegeverhalten

Der Festigkeitsnachweis / die Durchbiegung von TRIAS WABIC Board ist geprüft nach DIN 24537 – 3 (Roste als Bodenbelag – Teil 3: Kunststoffroste) mit Prüflast nach RAL-GZ 638 (Gütegemeinschaft Gitterroste e.V.).

Um die Festigkeit für das „Gesamtsystems Doppelboden“ zu gewährleisten dürfen nur Plattenbeläge mit entsprechendem Festigkeitsnachweis verwendet werden.

## Verlegeplan

Die Verlegung der TRIAS WABIC BOARD erfolgt grundsätzlich nach dem Muster „lange Seite an lange Seite“ und „kurze Seite an kurze Seite“ !

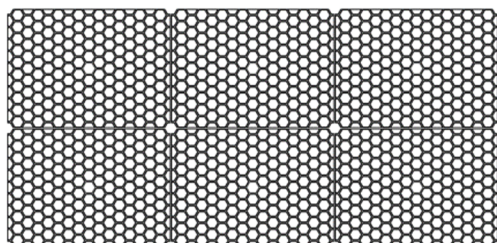

Die Verlegung der TRIAS WABIC BOARD nach dem Muster „lange Seite an kurze Seite“ ist NICHT ZULÄSSIG! Hier können die Adapterplatten nicht korrekt eingesetzt werden!

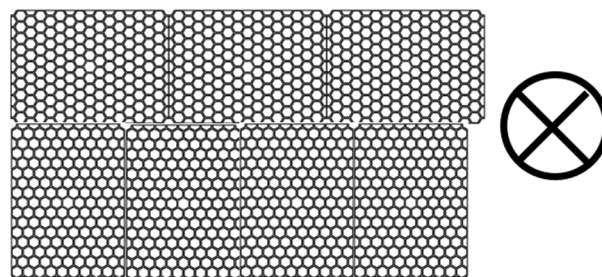

### Ermittlung des Zuschnitts:

- Legen Sie vorab die TRIAS WABIC BOARD z.B. in einer Reihe aus um die erforderlichen Zuschnittsmaße zu ermitteln.

ⓘ **Beachte:**

TRIAS WABIC BOARD dürfen maximal bis zur Hälfte abgeschnitten werden! – gegebenenfalls müssen mehrere TRIAS WABIC BOARD zugeschnitten werden!

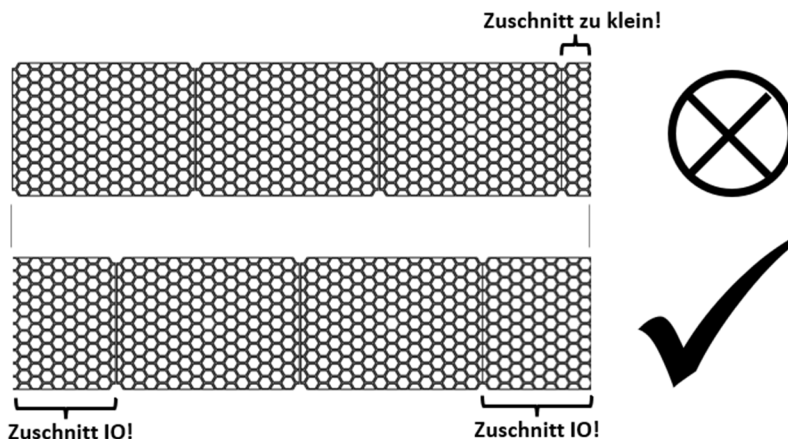

**HINWEISE:** Beachten Sie die örtlichen Bauvorschriften und die allgemeinen Regeln der Technik! - Für die material- und hersteller-spezifischen Eigenschaften der Terrassenbeläge sind vorrangig die jeweiligen Herstellerhinweise zu beachten!

# TRIAS WABIC – UNTERKONSTRUKTION FÜR TERRASSEN MIT PLATTENBELAG

## AUFBAU-SCHEMA

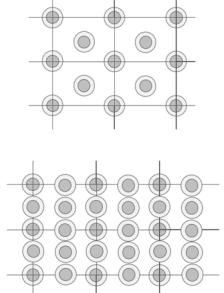
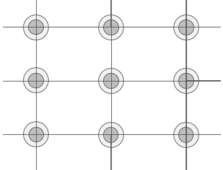
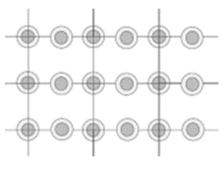
AUFBAU-SCHEMA RASTERELEMENT / STELLFÜSSE	SCHEMA A	SCHEMA B	SONDERFÄLLE optional möglich: 
			
Position der Stellfüße	An allen Eckverbindungen	An allen Eckverbindungen + mittig lange Seite	
Auflagepunkte je Rasterelement	4	6	
Anwendungs- Empfehlung	Nur bei Plattenstärken ab 2 cm	Für allgemeine Anwendungsfälle	Bei extrem kleinen Plattenformaten oder extremen Bausituationen.

AUFBAU-SCHEMA NACH PLATTENFORMAT UND ANWENDUNGSFALL	Platten- Format	Nutzungsclassse „privat“ -> Nutzlast (flächenbezogen) 2kN/m <sup>2</sup>		Nutzungsclassse „gewerblich“ -> Nutzlast (flächenbezogen) 5kN/m <sup>2</sup>	
		Plattenstärke ab 2 cm bis kleiner als 4 cm	Plattenstärke kleiner 2 cm / 4 cm und größer	Plattenstärke ab 2 cm bis kleiner als 4 cm	Plattenstärke kleiner 2 cm / 4 cm und größer
Quadratische Plattenformate	40 x 40 cm 45 x 45 cm 50 x 50 cm	B	B	B	B
	60 x 60 cm 80 x 80 cm 90 x 90 cm und größer	A	B	B	B
Rechteckige Plattenformate	Maßgebend ist die Länge der kurzen Seite der Platte. Dementsprechend gelten die Aufbau-Schema-Empfehlungen für quadratische Plattenformate				

Grundlage für die in den Tabellen angegebenen anzuwendenden Aufbau-Schemata ist die maximale Absturzhöhe ohne Geländer von 600 mm und die zulässige Durchbiegung bei einer Stützweite von 1/200.

Für den optimalen Aufbau der Terrasse empfehlen wir, bei Grenzfällen mehr Stellfüße einzusetzen, um die Durchbiegung möglichst gering zu halten.

**HINWEISE:** Beachten Sie die örtlichen Bauvorschriften und die allgemeinen Regeln der Technik! - Für die material- und hersteller-spezifischen Eigenschaften der Terrassenbeläge sind vorrangig die jeweiligen Herstellerhinweise zu beachten!



# TRIAS WABIC – UNTERKONSTRUKTION FÜR TERRASSEN MIT PLATTENBELAG

## Ⓛ Vorbereitung Aufbauhöhe / Stellfuß-Höhe

Die Aufbauhöhe der Terrasse setzt sich wie folgt zusammen:

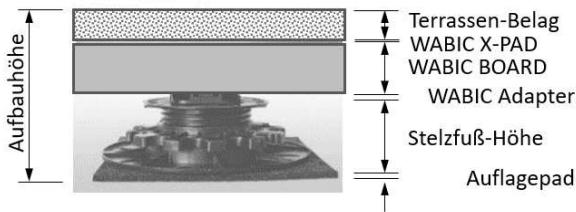

Die Stellfuß-Höhe setzt sich wie folgt zusammen:



**Ⓛ Eventuell am Stelzlager-Kopf vorhandene Stege:**

Für die Auflage der WABIC-X-PAD müssen die Stege vorab entfernt werden - am besten durch einfaches Abbrechen von Hand bei eingedrehtem Stellfuß:

Die Stege müssen unten bündig abbrechen, ohne Überstand!

Die mit (\*) gekennzeichneten Verlängerungen sind nur bei Bedarf erforderlich.

**BEACHTE:**

- der zulässige Verstellbereich der Stelzlager-Ausführung ist zwingend einzuhalten!
- Die maximal zulässige Stellfuß-Höhe beträgt 402mm! (größte Stelzlager-Höhen-Variante + 2 Verlängerungen je 100 mm)

## Aufbau der einzelnen Stellfüße



Auflagepads sorgen für einen rutschfesten Stand der Stellfüße und gleichen Höhenunterscheide und Unebenheiten aus.

Legen Sie die Auflagepads unter die Stelzlager, so dass ein vollflächiger Kontakt besteht!

**Ⓛ Auflagepads können übereinandergelegt werden - die Gesamtdicke von 20mm sollte jedoch nicht überschritten werden!**

Die Nachgiebigkeit der Auflagepads führt bei größeren Gesamtdicken zu einem unerwünschten Empfinden beim Begehen der Terrasse



Verwendung von Verlängerungen:

- Nehmen Sie den vormontierten Stelzlager-Kopf aus dem Stelzlager-Körper heraus und belassen Sie den Stellring auf dem Stelzlager -Kopf.
- Setzen Sie die Verlängerungen ein und achten Sie auf deren sicheren Sitz!
- Setzen Sie den Stelzlager-Kopf mit dem Stellring wieder ein.

Bei besonderen baulichen Gegebenheiten kann es sein, dass die Stelzlager beschnitten werden müssen.



Die Standfläche der Stelzlager kann mit einem Cutter-Messer beschnitten werden. Der Stellring bleibt frei drehbar

**HINWEISE:** Beachten Sie die örtlichen Bauvorschriften und die allgemeinen Regeln der Technik! - Für die material- und hersteller-spezifischen Eigenschaften der Terrassenbeläge sind vorrangig die jeweiligen Herstellerhinweise zu beachten!



# TRIAS WABIC – UNTERKONSTRUKTION FÜR TERRASSEN MIT PLATTENBELAG

## UNTERKONSTRUKTION MONTIEREN



Platzieren Sie die TRIAS WABIC Stellfüße für das erste Board an den jeweiligen Eckpositionen und setzen Sie die TRIAS WABIC Add-On-Adapter ein. Stellen Sie die Stellfüße auf die gewünschte Höhe ein. Bei angrenzenden Wänden und Mauern setzen Sie die Stellfüße entsprechend dem Wabenraster nach innen.



Setzen Sie das TRIAS WABIC Board in die Führungen des Add-On-Adapters. Berücksichtigen Sie dabei die Markierungen für eine korrekte Ausrichtung. Falls erforderlich, setzen Sie weitere Stellfüße an den mittigen Positionen ein. Die Stellfüße können in der Höhe verstellt werden. Beachten Sie eventuell erforderliche Randabstände zu Wänden und Mauern.

### BEACHTEN:

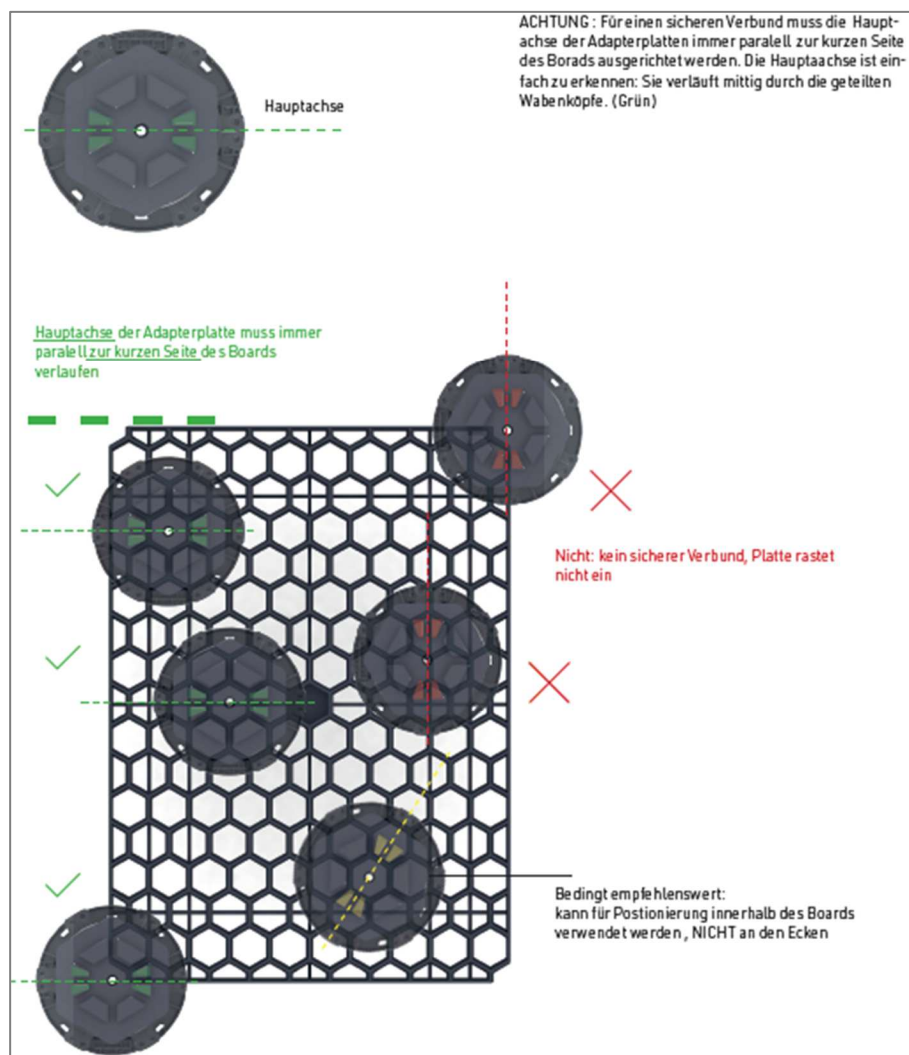

**HINWEISE:** Beachten Sie die örtlichen Bauvorschriften und die allgemeinen Regeln der Technik! - Für die material- und hersteller-spezifischen Eigenschaften der Terrassenbeläge sind vorrangig die jeweiligen Herstellerhinweise zu beachten!

## TRIAS WABIC – UNTERKONSTRUKTION FÜR TERRASSEN MIT PLATTENBELAG



Fahren Sie mit der Verlegung fort durch Aufstellen der nächsten Stellfüße und Auflegen der nächsten Boards. Achten Sie darauf, dass die Boards in den Add-On-Adaptern fest einrasten, damit sich im Gesamtverbund eine stabile Verbindung ergibt. Prüfen Sie regelmäßig die Ebenheit der Gesamtfläche unter Berücksichtigung eines evtl. gewünschten Gefälles.

Die Höhe der Stellfüße kann mit einem Steckschlüssel von oben feinjustiert werden. Das aufliegende TRIAS WABIC Board sollte hierzu ohne Belastung sein!

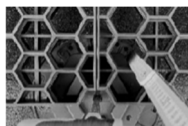

**TIP bei nachträglicher Justierung:**

Mit eingestecktem langem Stab (z.B. Schraubendreher, Zollstock) zwischen den Stellfuß-Laschen unterbinden Sie das unerwünschte Drehen des Gegengewindes.

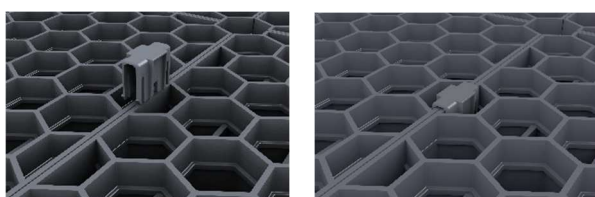

Verbinden Sie die TRIAS WABIC Boards durch das Einclippen von je 2 Stück TRIAS WABIC Connector-Clip je Seite am TRIAS WABIC Board.



Die Verlegung des Plattenbelags erfolgt frei auf der Fläche. Für einheitliche Fugenabstände legen Sie TRIAS WABIC X-Pads unter die Plattenstöße. Falls zusätzliche Stellfüße erforderlich sind, können diese nachträglich eingesetzt werden: Einfach das Board abnehmen, die Stellfüße einsetzen, das Board wieder auflegen und die Stellfüße in der Höhe anpassen.

### ① TRIAS WABIC X-Pads

Zur Verlegung am Terrassenrand können diese einfach zugeschnitten werden!

#### EMPFEHLUNG:

Um eine vollflächige Auflage der Platten sicherzustellen sollten zusätzlich TRIAS PAD 60 x 90; 3mm dick jeweils mittig verlegt werden

- Bei Platten-Stärke 2cm ab einer Platten-Kantenlänge von 50cm
- Bei Platten-Stärke kleiner 2cm ab einer Platten-Kantenlänge von 20cm

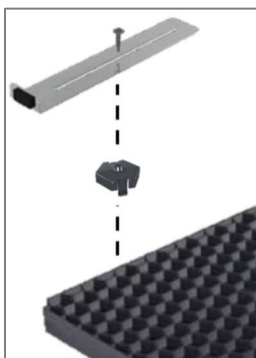

Für den Randabschluss steht Ihnen der TRIAS WABIC Plattenanschlag zur Verfügung, welcher auf TRIAS WABIC FIX-CLIP montiert wird.



### ① Rand-Platten mit Montagekleber befestigen:

Insbesondere schmale und kleine Platten sollten am Terrassen-Randbereich mit Montagekleber fixiert werden.

Setzen Sie hierzu die TRIAS WABIC FIX-CLIP ein, welche zur Aufbringung des Klebers geeignet sind.

Beachten Sie die Eignung des Klebers für die Material-Paarung Polyamid PA6 (FIX-CLIP) mit Ihrem Platten-Material! Ein geeigneter Kleber kann bei Ihrem Händler bezogen werden.

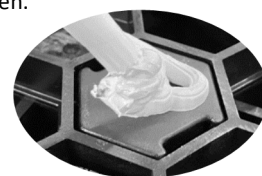

**HINWEISE:** Beachten Sie die örtlichen Bauvorschriften und die allgemeinen Regeln der Technik! - Für die material- und hersteller-spezifischen Eigenschaften der Terrassenbeläge sind vorrangig die jeweiligen Herstellerhinweise zu beachten!

# TRIAS WABIC – UNTERKONSTRUKTION FÜR TERRASSEN MIT PLATTENBELAG

## Zuschnitt TRIAS WABIC BOARD

Die Schnittlinie sollte entlang einer Wabenkante gewählt werden!

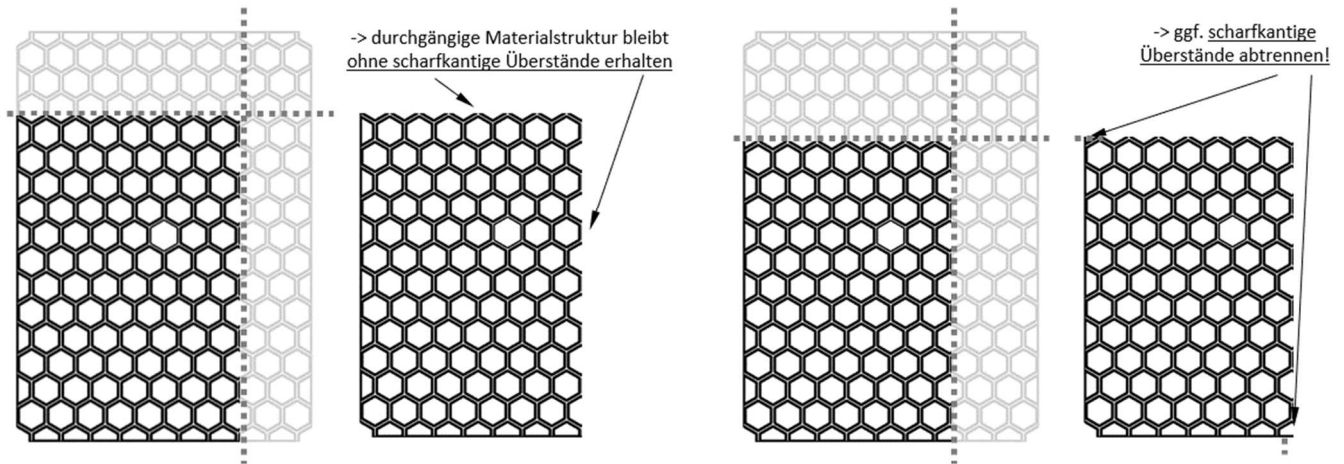

### ⓘ BEACHTE:

Bei zugeschnittenen TRIAS WABIC BOARD müssen durchgängige Seitenlängen erhalten bleiben zur Fixierung per Adapterplatten im Gesamtverbund!

Die zugeschnittenen Seiten sind somit freie Abschlüsse des Gesamtverbunds.

An zugeschnittenen TRIAS WABIC BOARD ist immer ein Stellfuß in der Mitte der langen Seiten erforderlich, wie in Schema B dargestellt.

## Besonderheiten

MARKANTE VERLEGE-SITUATIONEN	
<p>Fugen der Platten liegen im mittigen Bereich des TRIAS WABIC BOARD</p> <p>Hier sind mittige Stellfüße anzubringen, um eventuelle Punktlasten an den Enden der Platten abzufangen</p>	<p>Angrenzende Wände und Mauern</p> <p>Hier können die Stellfüße entsprechend dem Waben-Raster nach innen versetzt werden.</p>

**HINWEISE:** Beachten Sie die örtlichen Bauvorschriften und die allgemeinen Regeln der Technik! - Für die material- und hersteller-spezifischen Eigenschaften der Terrassenbeläge sind vorrangig die jeweiligen Herstellerhinweise zu beachten!

## TRIAS WABIC – UNTERKONSTRUKTION FÜR TERRASSEN MIT PLATTENBELAG

### Montage TRIAS RAINGRID:



Das TRIAS RAINGRID SET optimiert Ihre Terrasse bei auftretender Feuchtigkeit:

- > verbesserte Entwässerung der Terrasse
- > Reduzierung von Feuchtigkeit auf dem Terrassenbelag
- > einfache und schnelle Montage

Hinweis:

Die im TRIAS RAINGRID – Set enthaltenen Abstandshülsen und Gummistreifen werden zur Montage auf TRIAS WABIC nicht benötigt!

### Vorbereitung Abmessungen:

Das TRIAS RAINGRID – Profil kann gekürzt werden, ebenso können mehrere Profile aneinandergereiht werden:

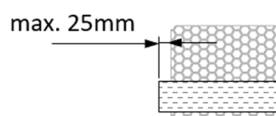

Der zulässige Überstand des TRIAS RAINGRID – Profils über das TRIAS WABIC BOARD ist zu beachten - maximal 25mm freistehend (ohne angrenzende Wand)!

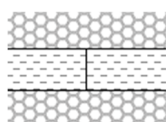

TRIAS RAINGRID – Profilstöße können direkt auf dem TRIAS WABIC BOARD ausgeführt werden.

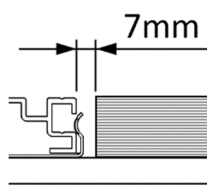

Beachten Sie den erforderlichen Abstand von 7mm zur Platte für die Clips!

**HINWEISE:** Beachten Sie die örtlichen Bauvorschriften und die allgemeinen Regeln der Technik! - Für die material- und hersteller-spezifischen Eigenschaften der Terrassenbeläge sind vorrangig die jeweiligen Herstellerhinweise zu beachten!



## TRIAS WABIC – UNTERKONSTRUKTION FÜR TERRASSEN MIT PLATTENBELAG

### Vorbereitung im Bereich Tür / Fenster:

Die Anordnung der Befestigungs-Clips des TRIAS RAINGRID in Tür- / Fenster-Bereichen sollte entsprechend gleichmäßig verteilt sein:

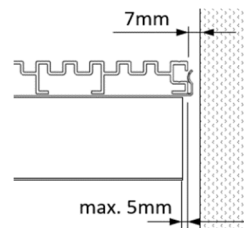
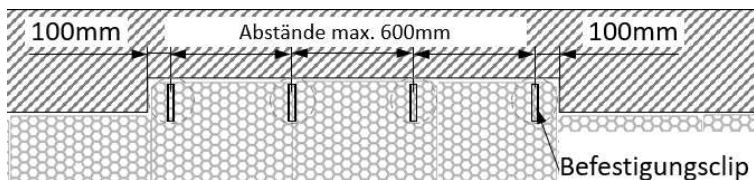

Randabstände beachten!

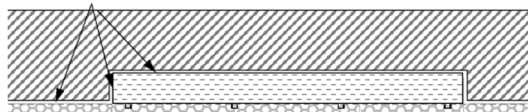

Beachten Sie den erforderlichen Abstand von 7mm zur Wand für die Clips!

Das TRIAS RAINGRID – Profil darf max. 5mm über die WABIC BOARDS überstehen aufgrund der Profil-Auflage!

### Montage Befestigungs-Clips:



Legen Sie das TRIAS RAINGRID auf dem WABIC-System entsprechend den vorgenannten Abständen / Randabständen aus und legen Sie die geeignete Position für die TRIAS WABIC FIX-CLIP zum Verschrauben der Befestigungs-Clips fest.

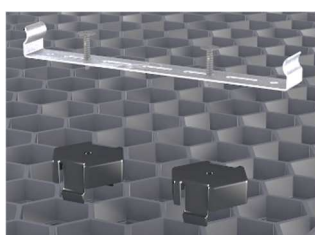

Fügen Sie die TRIAS WABIC FIX-CLIP in die Waben ein und Verschrauben Sie die Befestigungs-Clips.

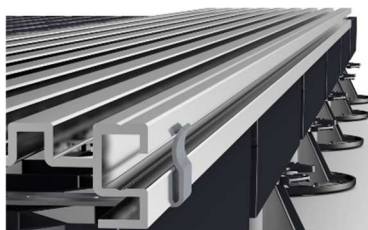

Clipsen Sie das TRIS RAINGRID – Profil in die Befestigungs-Clips ein.

**HINWEISE:** Beachten Sie die örtlichen Bauvorschriften und die allgemeinen Regeln der Technik! - Für die material- und hersteller-spezifischen Eigenschaften der Terrassenbeläge sind vorrangig die jeweiligen Herstellerhinweise zu beachten!

## TRIAS WABIC – UNTERKONSTRUKTION FÜR TERRASSEN MIT PLATTENBELAG

### Aufstellen eines Whirlpools:

- Der Untergrund muss eben und absolut waagrecht sein, um das Gewicht des Whirlpools gleichmäßig abzustützen.
- Der Whirlpool muss vollständig auf dem Boden aufliegen.
- Aufgrund der besonderen Anforderungen sollten Sie beim Aufstellen eines Whirlpools eine fachliche Beratung / Bauingenieur einholen.
- Bei der Auslegung der Unterkonstruktion sind die Hersteller-Angaben für den Whirlpool – insbesondere die Gewichts-Angaben - zu beachten!

Aufgrund des Gewichts des befüllten Whirlpools und der erforderlichen exakt ebenen Fläche ist das Aufbau-Schema wie folgt zu wählen:

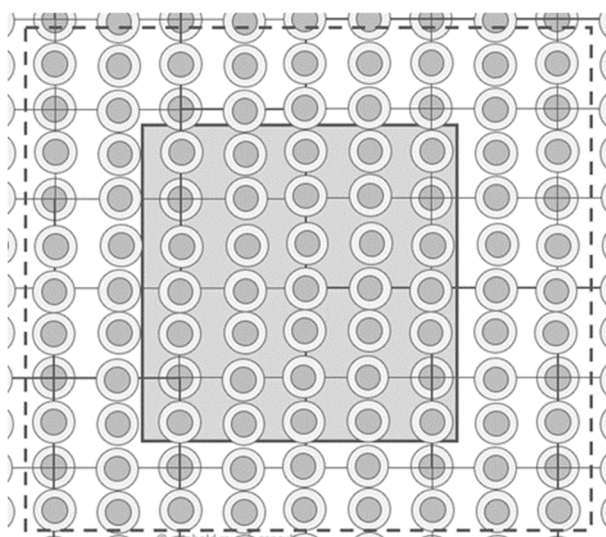

Bei dieser maximal möglichen Anzahl an Stellfüßen am TRIAS WABIC BOARD

- an allen Ecken und
- mittig an allen Seiten und
- zentral mittig

ist eine Flächenlast zulässig von

- bis zu 7 kN/m<sup>2</sup>
- gleichmäßig verteilt!

BEACHTE: Maßgebend ist zwingend auch und in besonderer Weise die Tragfähigkeit des Untergrunds.

Dieses Aufbau-Schema ist für die gesamte Auflagefläche des Whirlpools zu wählen – zzgl. der angrenzenden TRIAS WABIC BOARD !

**HINWEISE:** Beachten Sie die örtlichen Bauvorschriften und die allgemeinen Regeln der Technik! - Für die material- und hersteller-spezifischen Eigenschaften der Terrassenbeläge sind vorrangig die jeweiligen Herstellerhinweise zu beachten!



# TRIAS WABIC – UNTERKONSTRUKTION FÜR TERRASSEN MIT PLATTENBELAG

## TRIAS WABIC AUF TRIAS ULTRA PROFIL

Alternativ zum TRIAS WABIC SYSTEM können die TRIAS WABIC BOARD –Elemente auch auf TRIAS ULTRA PROFIL verlegt werden.

**Einige Besonderheiten sind zu beachten, diese sind nachfolgend erläutert.**



## MONTAGE TRIAS WABIC BOARD

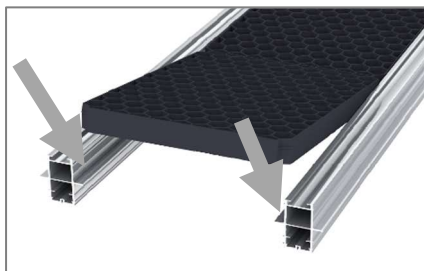

In Verbindung mit TRIAS ULTRA PROFIL müssen die TRIAS WABIC BOARD – Elemente mit der jeweils langen Seite auf den seitlichen Profil-Stegen aufliegen.

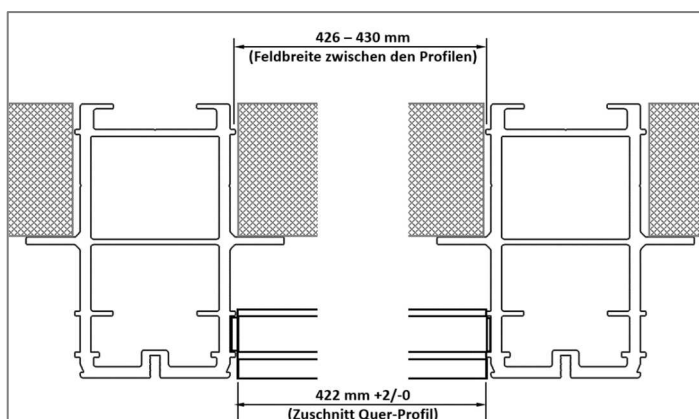

Die Feldbreite muss zwingend eingehalten werden, um die optimale Auflage der TRIAS WABIC BOARD sicherzustellen.

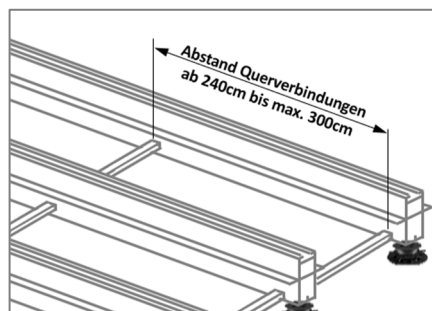

Der Abstand der TRIAS ULTRA Profile muss durch den Einbau von Querverbindungen mit TRIAS SLIM CONNECTOR Q und TRIAS SLIM BASISPROFIL bestmöglich gewährleistet werden.

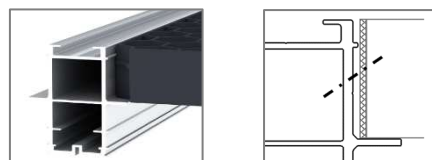

Die TRIAS WABIC BOARD müssen gegen Verrutschen und unbeabsichtigtes Anheben gesichert werden!

Die TRIAS WABIC BOARD sollten hierzu mit dem TRIAS ULTRA Profil verschraubt werden - je Element je Seite jeweils 2 Schrauben.

Empfehlung: Edelstahlschraube 4,0 x 25.

### ⓘ BEACHTEN:

Bei der Kombination TRIAS WABIC / TRIAS ULTRA entfällt das sonst übliche Softtape auf den TRIAS ULTRA Profilen! Stattdessen wird das bei TRIAS WABIC übliche TRIAS X-PAD zur Trittschalldämmung verwendet.

**HINWEISE:** Beachten Sie die örtlichen Bauvorschriften und die allgemeinen Regeln der Technik! - Für die material- und hersteller-spezifischen Eigenschaften der Terrassenbeläge sind vorrangig die jeweiligen Herstellerhinweise zu beachten!