

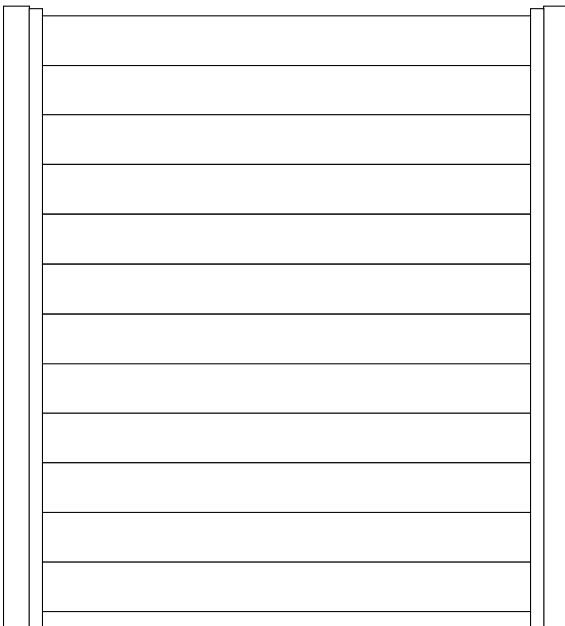

TRIAS SICHTSCHUTZ

Dielen Alu



Montageanleitung

Montageset Dielen Alu

- 2 x Aufnahmeprofil
- 3 x Spacer „Links“ (L)
- 3 x Spacer „Rechts“ (R)
- 4 x Softtape 200 cm (PE-Schaumstoff)
- 22 x EPDM-Band 180 cm, selbstklebend
- 14 x Bohrschraube 4 x 20 / Gr. T15 
- 1 x Lang-Bit

Füllung

- 12 x Dielen Alu

 Sie benötigen nur zwölf der
14 Bohrschrauben – zwei sind Ersatz.

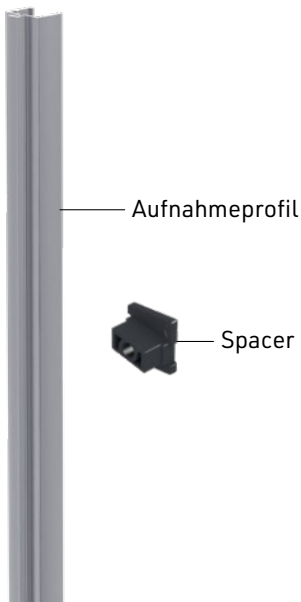

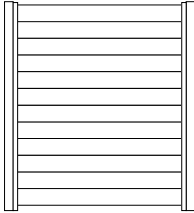

Das lichte Maß zwischen den Pfosten bemisst sich aus der **Breite des Sichtschutzmoduls (Diele) plus 14 mm (Zuschlagswert) extra.**

Die Bauteile reichen aus für ein ein Sichtschutz-Element von 180 x 180 cm. Wenn Sie es weniger hoch haben wollen, kürzen Sie die Aufnahmeprofile und setzen entsprechend weniger Dielen ein.

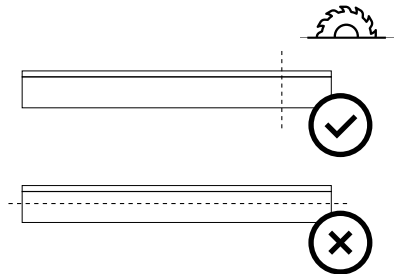

Für weniger Breite kürzen Sie einfach die Alu-Dielen.

Achtung: Die Alu-Dielen dürfen ausschließlich in der Länge gekürzt werden.



Das Sichtschutzelement dient **nicht zur Absturzsicherung** und ist baurechtlich hierfür nicht zugelassen.

Beachten Sie bitte die örtlichen Bauvorschriften und die allgemeinen Regeln der Technik.

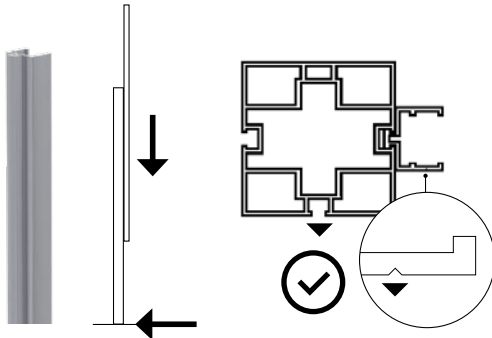

Aufnahmeprofil positionieren

Führen Sie das Aufnahmeprofil in die T-Nut des Sichtschutzpfostens ein. Das Aufnahmeprofil muss ebenso wie der Sichtschutzpfosten unten aufsitzen.

Die Rille in den Aufnahmeprofilen muss jeweils zur gleichen Seite zeigen wie die freie Nut im Sichtschutzpfosten. So ist die spätere Verschraubung nur auf einer Seite sichtbar.



3 Spacer je
Aufnahmeprofil

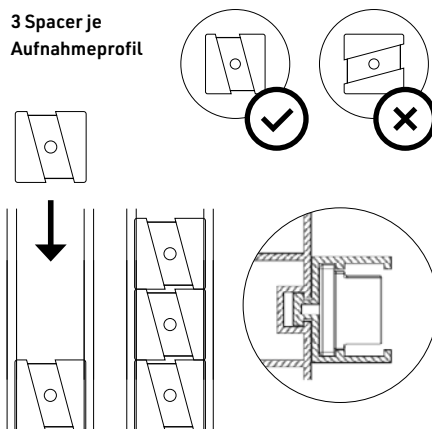

Spacer positionieren

Führen Sie je 3 Spacer in das Aufnahmeprofil ein.

i Die Gesamthöhe aller Dielen und der Bodenabstand zur ersten Diele lassen sich durch den Einsatz von weniger Spacern (ein oder zwei je Aufnahmeprofil) etwas verringern.

Spacer-Aufschrift beachten:

„L“ = von Ihrer Sichtseite links

„R“ = von Ihrer Sichtseite rechts



Vor dem Verschrauben die Löcher mit einem Metallbohrer ($\varnothing 3$ mm) vorbohren.

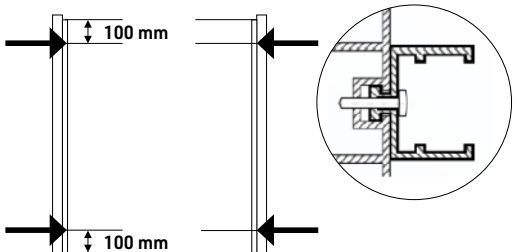

Aufnahmeprofil fixieren

Die Aufnahmeprofile werden oben und unten mit einer Schraube fixiert. Randabstand jeweils 100 mm.

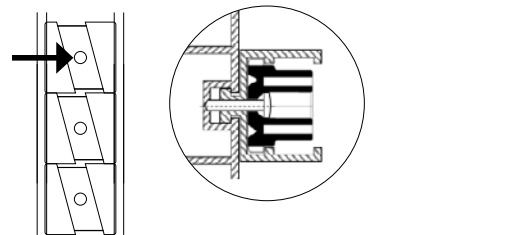

Oberen Spacer fixieren

Die oberen Spacer mit einer Schraube fixieren.

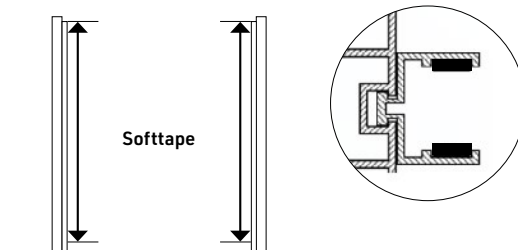

Softtape anbringen

Bringen Sie das selbstklebende Softtape im vorgesehenen Freiraum in den Aufnahmeprofilen an.

Mit oder ohne Schattenfugen?

Ohne Schattenfugen

Für eine plane Ansichtsfäche fahren Sie mit dem nächsten Montageschritt (4/8) fort.

Mit Schattenfugen

Bringen Sie an der Federseite der Dielen jeweils links und rechts der Feder ein EPDM-Band (selbstklebend) an.

WICHTIG: An der Abschluss-Diele werden keine EPDM-Bänder angebracht.

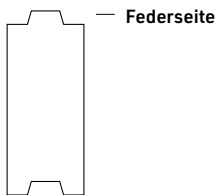

2 EPDM-Bänder
je Diele

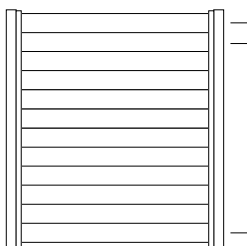
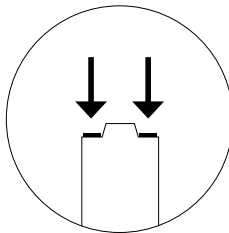

Abschluss-Diele
ohne EPDM-Band

Dielen mit
EPDM-Band

Module montieren

4/5

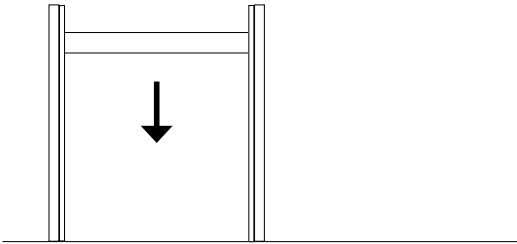

Dielen einsetzen

Die erste Alu-Diele mit der Nut nach unten in die Aufnahme-profile einführen und auf den unten positionierten Spacern auflegen. Achten Sie beim Einsetzen der Dielen darauf, dass das Soft-tape nicht abgeschält wird.

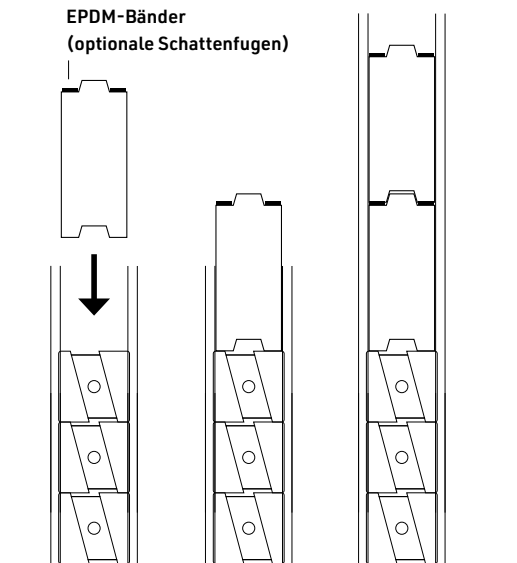

Weitere Dielen einsetzen

Setzen Sie die weiteren Alu-Dielen nacheinander ein. Mit optionalen Schattenfugen abschließend die Abschluss-Diele (ohne EPDM-Bänder).

Die Dielen zwischen beiden Aufnahmeprofilen exakt mittig ausrichten und korrekt auf die Nut setzen.

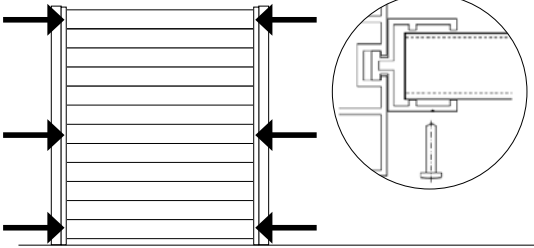

Dielen fixieren

Schrauben Sie die unterste, eine mittlere und die oberste Diele jeweils über die Führungsrille des Aufnahmeprofils in der Dielenmitte fest.



Vor dem Verschrauben die Löcher mit einem Metallbohrer (\varnothing 3 mm) vorbohren.

Montageanleitungen zu allen Modulen unter
www.trias-terrasse.de/montage/sichtschutz



TRIAS[®]
TERRASSEN - SYSTEME

TRIAS ist eine eingetragene
Marke der Blauform GmbH.

Blauform GmbH
Lindenstraße 90/1
89134 Blaustein

www.trias-terrasse.de