

TRIAS SICHTSCHUTZ

Pfostenträger Z zum Einbetonieren + Sichtschutzpfosten



Montageanleitung

Montageset je Pfostenträger

Lieferung ohne Montagezubehör



Montageset je Sichtschutzpfosten (Square oder Slim)

1 x Abdeckkappe

2 x Nutenstein

2 x Madenschraube M6 x 8 | Gr. 3 

2 x Nutabdeckungen



Square



Slim



Bei **Windlastzone 4** oder bei exponierten Lagen ist **zwingend Pfostenträger Heavy** zu verwenden.

Für die notwendige Standfestigkeit müssen die **Betonfundamente** je nach gegebener Voraussetzung **fachgerecht angelegt** werden.

Das Sichtschutzmodul **Gabione** kann **ausschließlich mit den Pfostenträgern Heavy fixiert** werden.

Das **Türelement** kann ausschließlich an **einbetonierten Sichtschutzpfosten Square montiert** werden.



Das Sichtschutz-System dient **nicht zur Absturzsicherung** und ist baurechtlich hierfür nicht zugelassen.

Beachten Sie bitte die örtlichen Bauvorschriften und die allgemeinen Regeln der Technik.

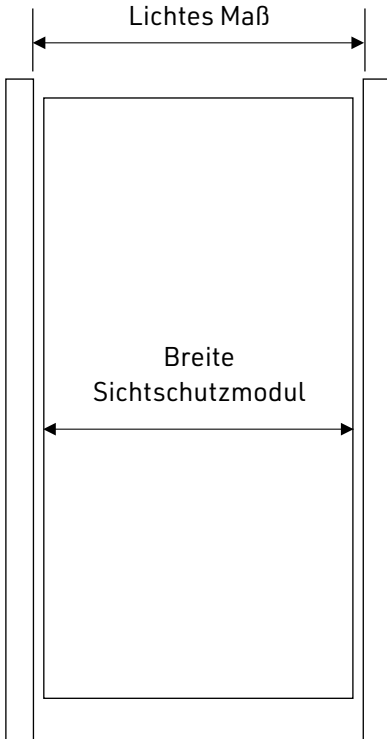

Lichtes Maß berechnen

Das lichte Maß definiert den Abstand zwischen den Pfosteninnenseiten und wird aus der Breite des Sichtschutzmodul und dem dafür entsprechenden Zuschlagswert berechnet.

**Breite Sichtschutzmodul
+ Zuschlagswert
= Lichtes Maß**

Zuschlagswerte siehe nächste Seite

Exakt positionieren

2/8

Zuschlagswerte für liches Maß

Glas / HPL montiert mit Multianbauleiste montiert mit Klemmhalterung	+ 20 mm + 40 mm
Dielen-Aufnahmeprofil	+ 20 mm
Dielen BPC	+ 14 mm
Dielen Alu	+ 14 mm
Rhombus Holz	+ 16 mm
Rhombus Alu	+ 18 mm
Cortenstahl / Aluminium	+ 14 mm
Gabione △ Das Modul Gabione kann ausschließlich mit den Pfostenträgern Heavy fixiert werden!	+ 20 mm
Keramik/Fliesen montiert mit Multianbauleiste montiert mit Anbaumodul Keramik	+ 20 mm + 14 mm
Türelement △ Das Türelement kann ausschließlich an einbetonierten Sichtschutzpfosten Square montiert werden!	+ 30 mm

Exakt positionieren

3/8

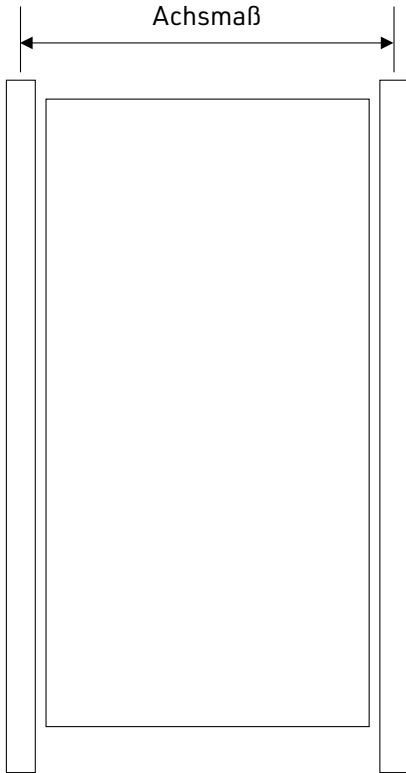

Achismaß berechnen

Das Achismaß ist der Abstand zwischen zwei Pfosten, gemessen jeweils von deren Mitte.

Sichtschutzpfohlen Slim R2

Lichtes Maß + 38 mm

Sonderfall Eckverbindung:

Lichtes Maß + 38 mm + 19 mm

Sichtschutzpfohlen Square

Lichtes Maß + 75 mm

Exakt positionieren

4/8



Abmessungen und Anschlagsplatte

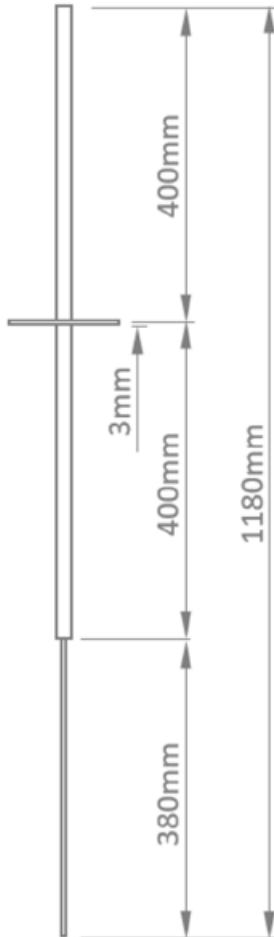

— Anschlagsplatte
liegt bündig auf
dem Fundament

— Der Erdspieß
unterstützt die genaue
Positionierung

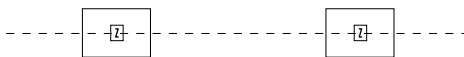
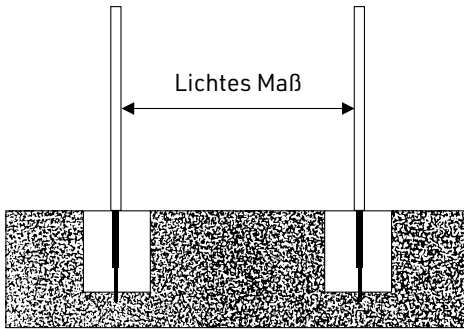
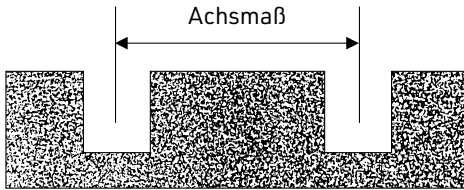

Draufsicht

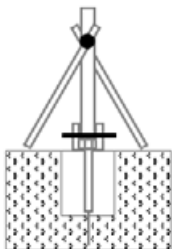

PROFI-TIPP

Beidseitig angelegte Hilfslatten und Schraubzwingen in beide Richtungen helfen beim Fixieren.

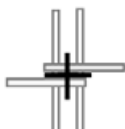

Fundament ausheben

Heben Sie die Fundamente aus und beachten Sie dabei die Achsmaße. Die Pfostenträger sollen möglichst mittig im Fundament sitzen.

Exakt ausrichten

Positionieren Sie die Pfostenträger mit vormontierten Sichtschutzpfosten. Nutzen Sie dabei den Erdspieß zur genauen Positionierung.

Anschließend die Pfosten in den exakten Abständen lotrecht und parallel zueinander ausrichten.

Fundament betonieren

Befüllen Sie die Fundamente mit der Betonmischung. Achten Sie darauf, dass die Position der Pfosten erhalten bleibt.

Beachten Sie die erforderliche Zeit zum Aushärten des Betons bevor Sie mit dem nächsten Montageschritt fortfahren.

Pfosten montieren

6/8

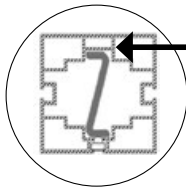
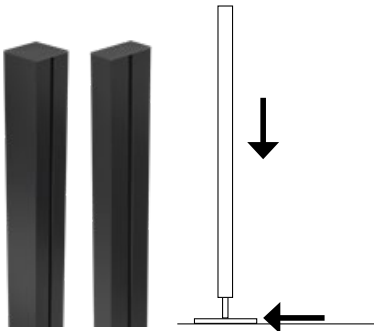

Der Sichtschutzpfosten Square muss mit der Seite ohne Nut an einer schmalen Seite des Pfostenträgers anliegen.

Fixierung vorbereiten

Schieben Sie die Sichtschutzpfosten bis zur Anschlagplatte auf den jeweiligen Pfostenträger.

Legen Sie die Lage der beiden Nutensteine fest und markieren Sie die Lage der Schrauben an den Sichtschutzpfosten.

WICHTIG: Beachten Sie den Randabstand vom Sichtschutzpfosten. Von unten müssen es mindestens 25 mm sein. Von der Oberseite Anschlag-/Schraubplatte dürfen es maximal 375 mm sein.

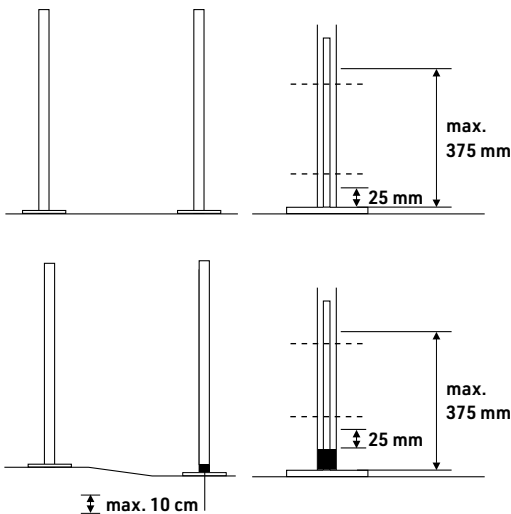

Bei unebenem Gelände kann der Sichtschutzpfosten maximal 10 cm höher fixiert werden. Hierbei muss der Sichtschutzpfosten von unten etwa durch eine passende Hülse unterstützt werden.

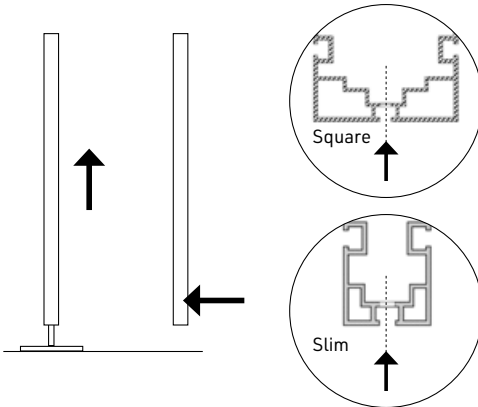

Pfosten vorbohren

Nehmen Sie die Pfosten wieder von den Pfostenträgern ab. Bohren Sie die Pfosten für die beiden Madenschrauben der Nutensteine vor (Metallbohrer \varnothing 6,5 mm).

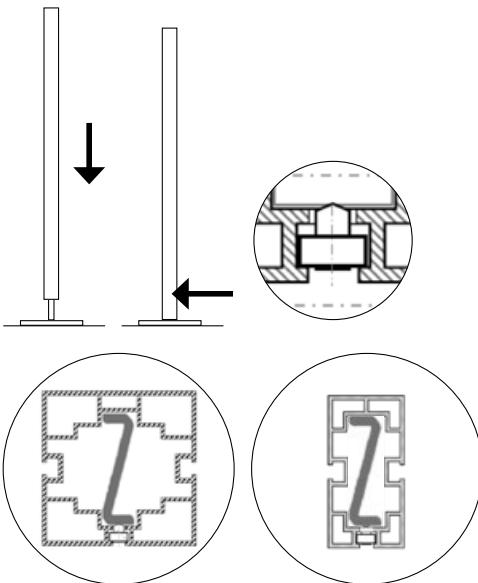

Pfosten fixieren

Schieben Sie die Pfosten wieder auf die Pfostenträger auf.

Fixieren Sie die Madenschrauben auf den Nutensteinen und führen Sie beides in die T-Nut ein.

Positionieren Sie jeden Nutenstein über dem jeweiligen Bohrloch und ziehen Sie die Madenschraube fest.

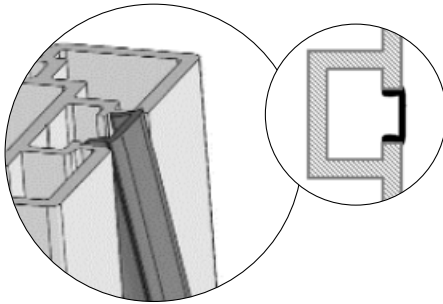

Nutabdeckung anbringen (optional erhältlich)

Bringen Sie auf die offenen Nuten die Abdeckleisten an. Führen Sie die Leisten schräg in die T-Nut ein und drücken Sie die Abdeckleiste fortlaufend an.

Tipps: Ganz leicht geht es, wenn Sie vorher die Nut-Wangen mit einem Wasser-Spülmittelgemisch benetzen. Zum Abnehmen der Nutabdeckleiste hebeln Sie diese vom oberen Ende des Pfostens aus.

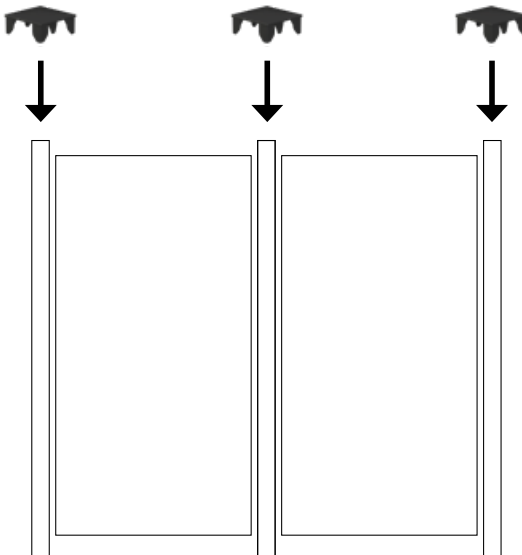

Abdeckkappen aufstecken

WICHTIG: Stecken Sie die Abdeckkappen für alle Sichtschutzpfosten erst auf, wenn alle Montagearbeiten abgeschlossen sind.

TRIAS[®]

TERRASSEN - SYSTEME

TRIAS ist eine eingetragene
Marke der Blauform GmbH.

Blauform GmbH
Lindenstraße 90/1
89134 Blaustein